

GRIFERÍA DE MURAL WALL MOUNT FAUCETS

CUERPO MONOMANDO MIXING FAUCETS

CON CAÑO VERTICAL DE 350 MM WITH 350 MM VERTICAL SWING NOZZLE

- Cuerpo monomando
- Caño vertical de 350 mm con aireador
- Juego de excéntricas estándar
- Caudal máx. 16 lit/min. a 4 bares
- Wall mount mixing faucet
- 350 mm vertical swing nozzle with aerator
- Standard eccentric connection kit
- Máx. water flow 16 lit/min at 4 bars



Con maneta Medical
With Medical handle

MODELO 6730 · PVP: 218,75 €

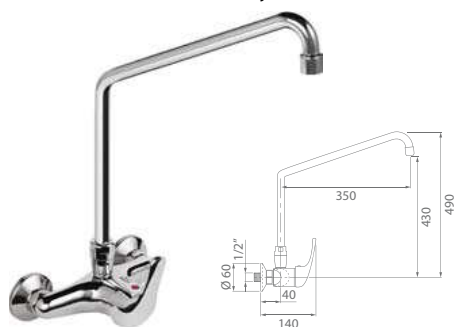

Con maneta estándar
With standard handle

MODELO 6720 · PVP: 195,85 €

CON CAÑO VERTICAL DE 200 MM WITH 200 MM VERTICAL SWING NOZZLE

- Cuerpo monomando
- Caño vertical de 200 mm con aireador
- Caudal máx. 16 lit/min. a 4 bares
- Juego de excéntricas estándar
- Wall mount mixing faucet
- 200 mm vertical swing nozzle with aerator
- Standard eccentric connection kit
- Máx. water flow 16 lit/min at 4 bars

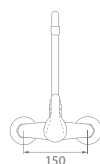

Con maneta Medical
With Medical handle

MODELO 6727 · PVP: 205,90 €

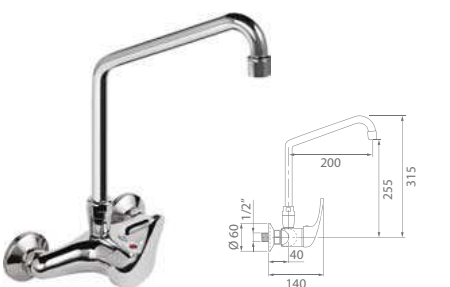

Con maneta estándar
With standard handle

MODELO 6726 · PVP: 182,90 €

CON CAÑO ALTO DE 300 MM WITH 300 MM HIGH SWING NOZZLE

- Cuerpo monomando
- Caño alto de 300 mm con aireador
- Caudal máx. 16 lit/min. a 4 bares
- Juego de excéntricas estándar
- Wall mount mixing faucet
- 300 mm high swing nozzle with aerator
- Standard eccentric connection kit
- Máx. water flow 16 lit/min at 4 bars

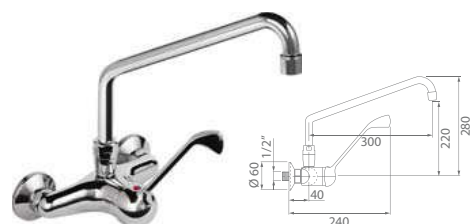
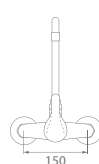

Con maneta Medical
With Medical handle

MODELO 6735 · PVP: 193,65 €



Con maneta estándar
With standard handle

MODELO 6725 · PVP: 171,25 €

RECAMBIOS PARA GRIFERÍA MONOMANDO DE PARED WALL MOUNT MIXING FAUCET SPARE PARTS



Cuerpo monomando con cartucho
Mixing faucet with cartridge

REF. 8825 · PVP: 125,50 €



Maneta recta estándar
Standard handle

REF. 6820 · PVP: 26,50 €



Maneta Medical
Medical handle

REF. 6819 · PVP: 39,50 €



Junta con filtro 3/4" G.
3/4" G. rubber gasket with filter

REF. 2625 · PVP: 0,579 €



Juego de excéntricas estándar
Standard eccentric kit

REF. 3380 · PVP: 4,95 €

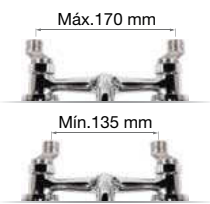

Juego de excéntricas especiales
Special eccentric kit

REF. 3030 · PVP: 11,95 €

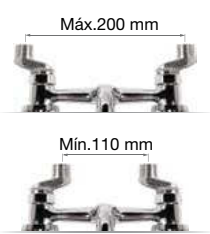

Cartucho para monomando
Cartridge for mixing faucet

REF. 6932 · PVP: 33,75 €



MONOBLOC DE MURAL WALL MOUNT MONOBLOC FAUCETS

CON CAÑO VERTICAL DE 350 MM WITH 350 MM VERTICAL SWING NOZZLE

- Cuerpo monobloc
- Caño vertical de 350 mm con aireador
- Juego de excéntricas estándar
- Caudal máx. 16 lit/min. a 4 bares
- Wall mount monobloc faucet
- 350 mm vertical swing nozzle with aerator
- Standard eccentric connection kit
- Máx. water flow 16 lit/min at 4 bars

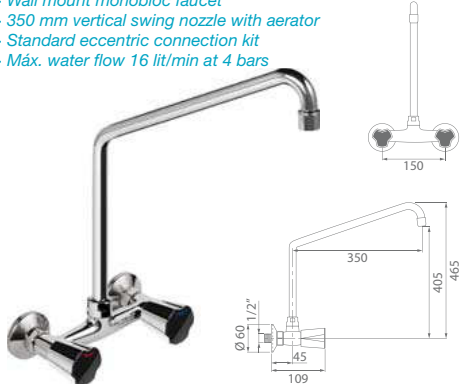

Con monturas cerámicas / With ceramic disc cartridges
MODELO 6782 • PVP: 98,50 €

Con monturas estándar / With standard cartridges
MODELO 6780 • PVP: 90,50 €

CON CAÑO ALTO DE 300 MM WITH 300 MM HIGH SWING NOZZLE

- Cuerpo monobloc
- Caño alto de 300 mm con aireador
- Juego de excéntricas estándar
- Caudal máx. 16 lit/min. a 4 bares
- Wall mount monobloc faucet
- 300 mm high swing nozzle with aerator
- Standard eccentric connection kit
- Máx. water flow 16 lit/min at 4 bars



Con monturas cerámicas / With ceramic disc cartridges
MODELO 6787 • PVP: 79,50 €

Con monturas estándar / With standard cartridges
MODELO 6785 • PVP: 71,50 €

CON CAÑO BAJO DE 300 MM WITH 300 MM LOW SWING NOZZLE

- Cuerpo monobloc
- Caño bajo de 300 mm con aireador
- Juego de excéntricas estándar
- Caudal máx. 16 lit/min. a 4 bares
- Wall mount monobloc faucet
- 300 mm low swing nozzle with aerator
- Standard eccentric connection kit
- Máx. water flow 16 lit/min at 4 bars



Con monturas cerámicas / With ceramic disc cartridges
MODELO 3610 • PVP: 98,50 €

Con monturas estándar / With standard cartridges
MODELO 3620 • PVP: 90,50 €

CON CAÑO RECTO DE 350 MM WITH 350 MM STRAIGHT SWING NOZZLE

- Cuerpo monobloc
- Caño recto de 350 mm con aireador
- Juego de excéntricas estándar
- Caudal máx. 16 lit/min. a 4 bares
- Wall mount monobloc faucet
- 350 mm straight swing nozzle with aerator
- Standard eccentric connection kit
- Máx. water flow 16 lit/min at 4 bars

Ideal para instalaciones bajo barra
Perfect for under bar installations



Con monturas cerámicas / With ceramic disc cartridges
MODELO 6788 • PVP: 97,75 €

Con monturas estándar / With standard cartridges
MODELO 6789 • PVP: 89,75 €

CON CAÑO BAJO DE 250 MM WITH 250 MM LOW SWING NOZZLE

- Cuerpo monobloc
- Caño bajo de 250 mm con aireador
- Juego de excéntricas estándar
- Caudal máx. 16 lit/min. a 4 bares
- Wall mount monobloc faucet
- 250 mm low swing nozzle with aerator
- Standard eccentric connection kit
- Máx. water flow 16 lit/min at 4 bars

Ideal para instalaciones bajo barra
Perfect for under bar installations



Con monturas cerámicas / With ceramic disc cartridges
MODELO 3600 • PVP: 77,75 €

Con monturas estándar / With standard cartridges
MODELO 3605 • PVP: 69,75 €

CON CAÑO RECTO DE 200 MM WITH 200 MM STRAIGHT SWING NOZZLE

- Cuerpo monobloc
- Caño recto de 200 mm con aireador
- Juego de excéntricas estándar
- Caudal máx. 16 lit/min. a 4 bares
- Wall mount monobloc faucet
- 200 mm low swing nozzle with aerator
- Standard eccentric connection kit
- Máx. water flow 16 lit/min at 4 bars

Ideal para instalaciones bajo barra
Perfect for under bar installations



Con monturas cerámicas / With ceramic disc cartridges
MODELO 3596 • PVP: 57,50 €

Con monturas estándar / With standard cartridges
MODELO 3594 • PVP: 49,50 €

RECAMBIOS PARA GRIFERÍA MONOBLOC DE PARED WALL MOUNT MONOBLOC FAUCET SPARE PARTS



Cuerpo monobloc
Monobloc faucet
Con montura cerámica
With ceramic disc cartridge
REF. 6845 • PVP: 47,50 €
Con montura estándar
With standard cartridge
REF. 6886 • PVP: 39,50 €



Volante Dallas con índice azul
Dallas handle with blue index
REF. 6856 • PVP: 6,50 €



Montura cerámica 1/2" G. x M 24
· Tornillo M 4
Ceramic disc cartridge 1/2" G. x M 24
· M 4 screw
REF. 6870 • PVP: 9,50 €



Juego de excéntricas estándar
Standard eccentric kit
REF. 3380 • PVP: 4,95 €

Máx. 170 mm
Mín. 135 mm



Junta con filtro 3/4" G.
3/4" G. rubber gasket with filter
REF. 2625 • PVP: 0,579 €



Volante Dallas con índice rojo
Dallas handle with red index
REF. 6857 • PVP: 6,50 €



Montura estándar 1/2" G. x M 24
· Tornillo M 4
Standard cartridge 1/2" G. x M 24
· M 4 screw
REF. 6890 • PVP: 4,80 €



Juego de excéntricas especiales
Special eccentric kit
REF. 3030 • PVP: 11,95 €

Máx. 200 mm
Mín. 110 mm

GRIFERÍA DE MURAL WALL MOUNT FAUCETS

UN AGUA DE MURAL WALL MOUNT COLD WATER FAUCETS

CON CAÑO ALTO DE 300 MM WITH 300 MM VERTICAL SWING NOZZLE

- Cuerpo un agua
- Caño alto de 300 mm con aireador
- Caudal máx. 16 lit/min. a 4 bares
- Cold water faucet
- 300 mm high swing nozzle with aerator
- Máx. water flow 16 lit/min at 4 bars

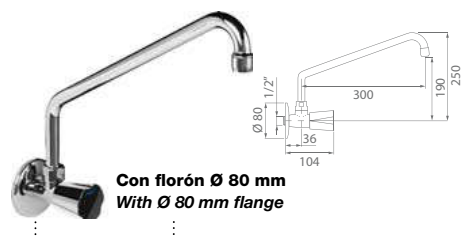

Con florón Ø 80 mm
With Ø 80 mm flange

Con montura cerámica / With ceramic disc cartridge

MODELO 3640 • PVP: 56,75 €

Con montura estándar / With standard cartridge

MODELO 3655 • PVP: 48,75 €



Con florón Ø 55 mm
With Ø 55 mm flange

Con montura cerámica / With ceramic disc cartridge

MODELO 3660 • PVP: 55,50 €

Con montura estándar / With standard cartridge

MODELO 3665 • PVP: 47,50 €

CON CAÑO VERTICAL DE 200 MM WITH 200 MM VERTICAL SWING NOZZLE

- Cuerpo un agua
- Caño vertical de 200 mm con aireador
- Caudal máx. 16 lit/min. a 4 bares
- Cold water faucet
- 200 mm vertical swing nozzle with aerator
- Máx. water flow 16 lit/min at 4 bars



Con florón Ø 80 mm
With Ø 80 mm flange

Con montura cerámica / With ceramic disc cartridge

MODELO 3670 • PVP: 56,75 €

Con montura estándar / With standard cartridge

MODELO 3685 • PVP: 48,75 €



Con florón Ø 55 mm
With Ø 55 mm flange

Con montura cerámica / With ceramic disc cartridge

MODELO 3695 • PVP: 55,50 €

Con montura estándar / With standard cartridge

MODELO 3700 • PVP: 47,50 €

CON CAÑO ALTO DE 200 MM WITH 200 MM HIGH SWING NOZZLE

- Cuerpo un agua
- Caño alto de 200 mm con aireador
- Caudal máx. 16 lit/min. a 4 bares
- Cold water faucet
- 200 mm high swing nozzle with aerator
- Máx. water flow 16 lit/min at 4 bars

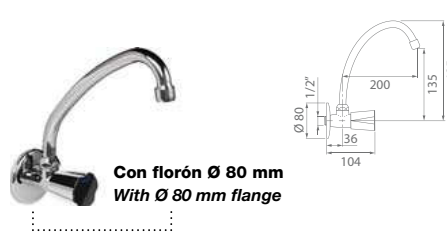

Con florón Ø 80 mm
With Ø 80 mm flange

Con montura cerámica / With ceramic disc cartridge

MODELO 3705 • PVP: 36,00 €

Con montura estándar / With standard cartridge

MODELO 3710 • PVP: 28,00 €

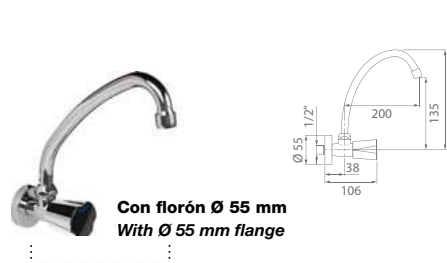

Con florón Ø 55 mm
With Ø 55 mm flange

Con montura cerámica / With ceramic disc cartridge

MODELO 3715 • PVP: 34,75 €

Con montura estándar / With standard cartridge

MODELO 3720 • PVP: 26,75 €

CON CAÑO RECTO DE 350 MM WITH 350 MM STRAIGHT SWING NOZZLE

- Cuerpo un agua
- Caño recto de 350 mm con aireador
- Caudal máx. 16 lit/min. a 4 bares
- Cold water faucet
- 350 mm straight swing nozzle with aerator
- Máx. water flow 16 lit/min at 4 bars

Ideal para instalaciones bajo barra
Perfect for under bar installations



Con florón Ø 80 mm
With Ø 80 mm flange

Con montura cerámica / With ceramic disc cartridge

MODELO 3725 • 61,15 €

Con montura estándar / With standard cartridge

MODELO 3730 • 53,15 €



Con florón Ø 55 mm
With Ø 55 mm flange

Con montura cerámica / With ceramic disc cartridge

MODELO 3735 • 59,90 €

Con montura estándar / With standard cartridge

MODELO 3745 • 51,90 €

CON CAÑO RECTO DE 200 MM WITH 200 MM STRAIGHT SWING NOZZLE

- Cuerpo un agua
- Caño recto de 200 mm con aireador
- Caudal máx. 16 lit/min. a 4 bares
- Cold water faucet
- 200 mm straight swing nozzle with aerator
- Máx. water flow 16 lit/min at 4 bars

Ideal para instalaciones bajo barra
Perfect for under bar installations



Con florón Ø 80 mm
With Ø 80 mm flange

Con montura cerámica / With ceramic disc cartridge

MODELO 3755 • PVP: 36,00 €

Con montura estándar / With standard cartridge

MODELO 3765 • PVP: 28,00 €

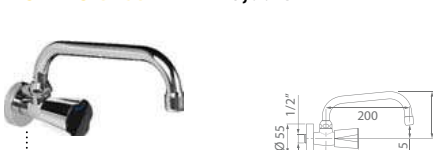

Con florón Ø 55 mm
With Ø 55 mm flange

Con montura cerámica / With ceramic disc cartridge

MODELO 3770 • PVP: 34,75 €

Con montura estándar / With standard cartridge

MODELO 3785 • PVP: 26,75 €

CON CAÑO BAJO DE 250 MM WITH 250 MM LOW SWING NOZZLE

- Cuerpo un agua
- Caño bajo de 250 mm con aireador
- Caudal máx. 16 lit/min. a 4 bares
- Cold water faucet
- 250 mm low swing nozzle with aerator
- Máx. water flow 16 lit/min at 4 bars

Ideal para instalaciones bajo barra
Perfect for under bar installations

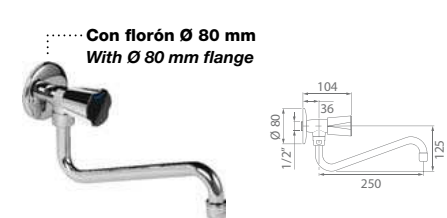

Con florón Ø 80 mm
With Ø 80 mm flange

Con montura cerámica / With ceramic disc cartridge

MODELO 3780 • PVP: 54,25 €

Con montura estándar / With standard cartridge

MODELO 3785 • PVP: 46,25 €



Con florón Ø 55 mm
With Ø 55 mm flange

Con montura cerámica / With ceramic disc cartridge

MODELO 3880 • PVP: 53,00 €

Con montura estándar / With standard cartridge

MODELO 3885 • PVP: 45,00 €

UN AGUA DE MURAL WALL MOUNT COLD WATER FAUCET

CON CAÑO BAJO DE 300 MM WITH 300 MM LOW SWING NOZZLE

- Cuerpo un agua
- Caño bajo de 300 mm con aireador
- Caudal máx. 16 lit/min. a 4 bares
- Cold water faucet
- 300 mm low swing nozzle with aerator
- Máx. water flow 16 lit/min at 4 bars

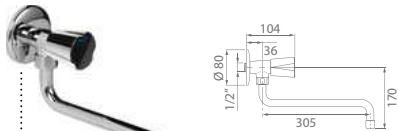

Con florón Ø 80 mm
With Ø 80 mm flange

Con montura cerámica / With ceramic disc cartridge

MODELO 3890 • PVP: 61,15 €

Con montura estándar / With standard cartridge

MODELO 3895 • PVP: 53,15 €

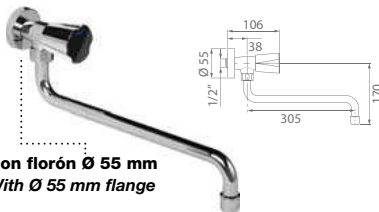

Con florón Ø 55 mm
With Ø 55 mm flange

Con montura cerámica / With ceramic disc cartridge

MODELO 3900 • PVP: 59,90 €

Con montura estándar / With standard cartridge

MODELO 3905 • PVP: 51,90 €

RECAMBIOS PARA GRIFERÍA UNA AGUA DE MURAL WALL MOUNT ONE WATER FAUCET SPARE PARTS



Cuerpo un agua de mural
· Fabricado en latón cromado
Wall mount one water faucet
· Made of chromed brass
Con montura cerámica
With ceramic disc cartridge

REF. 3498 • PVP: 26,75 €

Con montura estándar
With standard cartridge

REF. 3505 • PVP: 19,75 €



Volante Dallas con índice azul
Dallas handle with blue index

REF. 6856 • PVP: 6,50 €



Rosca 1/2" G.
1/2" G. thread

Florón Ø 80 mm
· Fabricado en latón cromado
Flange wall Ø 80 mm
· Made of chromed brass

REF. 6090 • PVP: 3,45 €



Florón con patas Ø 55 mm
· Fabricado en latón cromado
Flange wall Ø 55 mm with
· Made of chromed brass

REF. 5595 • PVP: 1,85 €



Montura estándar 1/2" G. x M 24
· Tornillo M 4
Standard cartridge 1/2" G. x M 24
· M 4 screw

REF. 6890 • PVP: 4,80 €



Montura cerámica 1/2" G. x M 24
· Tornillo M 4
Ceramic disc cartridge 1/2" G. x M 24
· M 4 screw

REF. 6870 • PVP: 9,50 €



Junta con filtro 1/2" G.
1/2" G. rubber gasket with filter

REF. 2600 • PVP: 0,579 €



CAÑOS GIRATORIOS DE MURAL M 1/2" G. WALL MOUNT M 1/2" G. SPOUTS

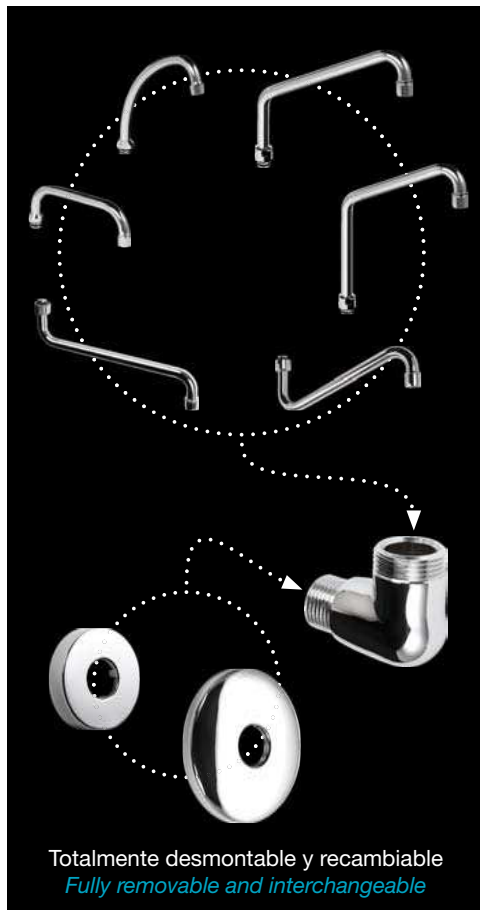

Totamente desmontable y recambiable
Fully removable and interchangeable

CON CAÑO ALTO DE 300 MM WITH 300 MM HIGH SWING NOZZLE

- Codo M 1/2" G. x M 3/4" G.
- Caño alto de 300 mm con aireador
- 300 mm high swing nozzle with aerator
- Wall elbow M 1/2" G. x M 3/4" G.



Con florón Ø 80 mm
With Ø 80 mm flange

Con florón Ø 80 mm / With Ø 80 mm flange wall

MODELO 3910 • PVP: 43,25 €



Con florón Ø 55 mm
With Ø 55 mm flange

Con florón Ø 55 mm / With Ø 55 mm flange wall

MODELO 3915 • PVP: 41,75 €

CON CAÑO VERTICAL DE 200 MM WITH 200 MM VERTICAL SWING NOZZLE

- Codo M 1/2" G. x M 3/4" G.
- Caño vertical de 200 mm con aireador
- 200 mm vertical swing nozzle with aerator
- Wall elbow M 1/2" G. x M 3/4" G.

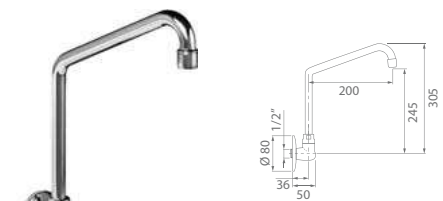

Con florón Ø 80 mm
With Ø 80 mm flange

Con florón Ø 80 mm / With Ø 80 mm flange wall

MODELO 3925 • PVP: 43,25 €



Con florón Ø 55 mm
With Ø 55 mm flange

Con florón Ø 55 mm / With Ø 55 mm flange wall

MODELO 3935 • PVP: 41,75 €

GRIFERÍA DE MURAL WALL MOUNT FAUCETS

CAÑOS GIRATORIOS DE MURAL M 1/2" G. WALL MOUNT M 1/2" G. SPOUTS

CON CAÑO RECTO DE 350 MM WITH 350 MM STRAIGHT SWING NOZZLE

- Codo M 1/2" G. x M 3/4" G.
- Caño recto de 350 mm con aireador
- Wall elbow M 1/2" G. x M 3/4" G.
- 350 mm straight swing nozzle with aerator

Ideal para instalaciones bajo barra
Perfect for under bar installations



Con florón Ø 80 mm
With Ø 80 mm flange

Con florón Ø 80 mm / With Ø 80 mm flange wall

MODELO 3940 • PVP: 43,25 €



Con florón Ø 55 mm
With Ø 55 mm flange

Con florón Ø 55 mm / With Ø 55 mm flange wall

MODELO 3955 • PVP: 41,75 €

CON CAÑO RECTO DE 200 MM WITH 200 MM STRAIGHT SWING NOZZLE

- Codo M 1/2" G. x M 3/4" G.
- Caño recto de 200 mm con aireador
- Wall elbow M 1/2" G. x M 3/4" G.
- 200 mm straight swing nozzle with aerator

Ideal para instalaciones bajo barra
Perfect for under bar installations



Con florón Ø 80 mm
With Ø 80 mm flange

Con florón Ø 80 mm / With Ø 80 mm flange wall

MODELO 3965 • PVP: 20,95 €



Con florón Ø 55 mm
With Ø 55 mm flange

Con florón Ø 55 mm / With Ø 55 mm flange wall

MODELO 3980 • PVP: 19,50 €

CON CAÑO BAJO DE 250 MM WITH 250 MM LOW SWING NOZZLE

- Codo M 1/2" G. x M 3/4" G.
- Caño bajo de 250 mm con aireador
- Wall elbow M 1/2" G. x M 3/4" G.
- 250 mm low swing nozzle with aerator

Ideal para instalaciones bajo barra
Perfect for under bar installations

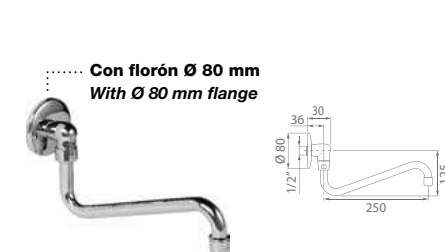

Con florón Ø 80 mm
With Ø 80 mm flange

Con florón Ø 80 mm / With Ø 80 mm flange wall

MODELO 3990 • PVP: 41,25 €

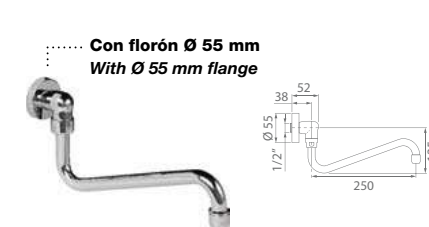

Con florón Ø 55 mm
With Ø 55 mm flange

Con florón Ø 55 mm / With Ø 55 mm flange wall

MODELO 3995 • PVP: 39,75 €

CON CAÑO ALTO DE 200 MM WITH 200 MM HIGH SWING NOZZLE

- Codo M 1/2" G. x M 3/4" G.
- Caño de 300 mm con aireador
- Wall elbow M 1/2" G. x M 3/4" G.
- 300 mm swing nozzle with aerator



Con florón Ø 80 mm
With Ø 80 mm flange

Con florón Ø 80 mm / With Ø 80 mm flange wall

MODELO 3300 • PVP: 21,95 €



Con florón Ø 55 mm
With Ø 55 mm flange

Con florón Ø 55 mm / With Ø 55 mm flange wall

MODELO 3305 • PVP: 20,50 €

CON CAÑO BAJO DE 300 MM WITH 300 MM LOW SWING NOZZLE

- Codo M 1/2" G. x M 3/4" G.
- Caño bajo de 300 mm con aireador
- Wall elbow M 1/2" G. x M 3/4" G.
- 300 mm low swing nozzle with aerator



Con florón Ø 80 mm
With Ø 80 mm flange

Con florón Ø 80 mm / With Ø 80 mm flange wall

MODELO 3330 • PVP: 43,25 €



Con florón Ø 55 mm
With Ø 55 mm flange

Con florón Ø 55 mm / With Ø 55 mm flange wall

MODELO 3335 • PVP: 41,75 €

RECAMBIOS PARA CAÑOS DE MURAL WALL MOUNT SPOUTS SPARE PARTS



- Codo M 1/2" G. x M 3/4" G.
- Fabricado en latón cromado
- Wall elbow M 1/2" G. x M 3/4" G.
- Made of chromed brass

REF. 3025 • PVP: 15,50 €



Rosca 1/2" G.
1/2" G. thread

- Florón Ø 80 mm
- Fabricado en latón cromado
- Flange wall Ø 80 mm
- Made of chromed brass

REF. 6090 • PVP: 3,45 €



- Florón con patas Ø 55 mm
- Fabricado en latón cromado
- Flange wall Ø 55 mm with
- Made of chromed brass

REF. 5595 • PVP: 1,85 €



- Junta con filtro 1/2" G.
- 1/2" G. rubber gasket with filter

REF. 2600 • PVP: 0,579 €

