

 **ARISTON**
Hogar del confort sostenible



Listado
de precios
Marzo 2024



Índice

🏠 Catálogo tarifa

- 6 _ Ariston, Hogar del Confort Sostenible
- 14 _ Conectividad
- 16 _ Ariston NET

🏠 Agua caliente sanitaria

- 19 _ Termos eléctricos
- 21 _ Accesorios termo eléctrico
- 22 _ Calentadores a gas
- 22 _ Accesorios calentadores a gas
- 23 _ Acumuladores a gas
- 24 _ Accesorios acumuladores a gas

🏠 Calefacción

- 26 _ Calderas de condensación
- 28 _ Equipos de control y regulación
- 31 _ Accesorios calderas
- 36 _ Accesorios calderas HP

🏠 Aerotermia para agua caliente

- 41 _ LYDOS HYBRID
- 42 _ NUOS
- 43 _ NUOS EXTRA
- 43 _ Accesorios Aerotermia para agua caliente sanitaria

🏠 Aerotermia para calefacción, refrigeración y agua caliente

- 46 _ NIMBUS, bombas de calor mixtas (calefacción, refrigeración y ACS)
- 50 _ Equipos de control y regulación
- 52 _ Accesorios
- 55 _ Fancoils

🏠 Aire Acondicionado

- 57 _ Mono split
- 57 _ Conductos
- 58 _ Accesorios
- 58 _ Combinaciones Multis

Kits bombas de calor

- 59 _ Kits NUOS y NIMBUS
- 59 _ kits NUOS y aire acondicionado

🏠 Energía solar térmica

- 61 _ Soluciones en kit
- 62 _ Colectores solares y componentes
- 64 _ Accesorios de solar
- 67 _ Acumuladores
- 68 _ Accesorios acumuladores

🏠 Servicios

- 69 _ Garantías
- 71 _ Packs de mantenimiento
- 73 _ Club My Team
- 74 _ Logística
- 74 _ Condiciones de venta

Contacta con nosotros

910 602 442 Información general

93 492 10 24 Oficina Técnica





Un mundo más sostenible
empieza en tu hogar

Hogar del **confort sostenible**

Nuestro Planeta, nuestro Hogar

En un mundo cada vez más conectado donde el “yo” se está convirtiendo en “nosotros” y lo “mío” se está convirtiendo en “nuestro”, el concepto de hogar también está redefiniendo sus límites: se extiende más allá de la idea de un espacio privado para incluir todo el planeta.

“Familia”, “protección”, “comodidad” y “bienestar”, valores universalmente reconocidos como sinónimos de hogar y valores centrales de nuestra marca, hoy tienen matices más diversos e inclusivos que reflejan formas más sostenibles de vivir la vida, trabajar y cuidar. relaciones de todas las formas. Nosotros en Ariston. quienes hemos puesto el hogar en el centro de nuestro trabajo desde nuestra fundación y utilizado en nuestro logotipo, estamos nuevamente listos para abrazar y acompañar este cambio. Para acercarnos aún más a nuestros clientes y transmitir mejor nuestro renovado compromiso con la sostenibilidad, **hemos definido un nuevo posicionamiento de marca.**

Confort Sostenible

Creemos que todo hogar merece ser un remanso de comodidad. Donde puedes relajarte junto a los que amas. Donde la temperatura del aire y del agua sea perfecta para usted, independientemente del clima, sin tener que pensar en ello ni preocuparse por el costo para su hogar o el medio ambiente en general.

En Ariston, desarrollamos las tecnologías más recientes, eficientes y renovables en soluciones de confort accesibles y conectadas que utilizan la menor cantidad de energía posible y están diseñadas para una fácil instalación, operación y mantenimiento. Crear más comodidad con menos energía es el desafío que nos planteamos todos los días y que medimos nuestro progreso cada año.

De origen italiano, apreciamos el hogar como el centro de la familia, por lo que nos aseguramos de que cada componente sea seguro y confiable, que cada producto pueda configurarse para las necesidades de cada familia, que esté respaldado por el asesoramiento y el servicio de expertos durante toda su vida útil y se vea bien incluso en el entorno más elegante.

Como uno de los primeros fabricantes de equipos de calefacción a nivel mundial, ahora nos sentimos como en casa en casi todas las partes del mundo. y porque vemos el mundo como nuestro hogar, tratamos el planeta con el mismo respeto que los hogares que nos acogen. Así que nada puede estropear este sentimiento de “no hay lugar como el hogar”.



¿Por qué elegir Ariston?

Somos un **especialista global del confort.**

Destacando como un **líder global en calefacción y calentamiento de agua con más de 90 años de experiencia**, Ariston cuenta con una extensa cartera de productos y servicios igualmente enfocada al suministro soluciones de calefacción y agua caliente de energías renovables y de alta eficiencia. Con

su capacidad comprobada de reconocer y satisfacer necesidades locales de todos los países donde tiene presencia, **millones de familias alrededor del mundo confían y le dan la bienvenida a nuestra empresa**, mientras que también somos la **opción preferida por miles de profesionales.**

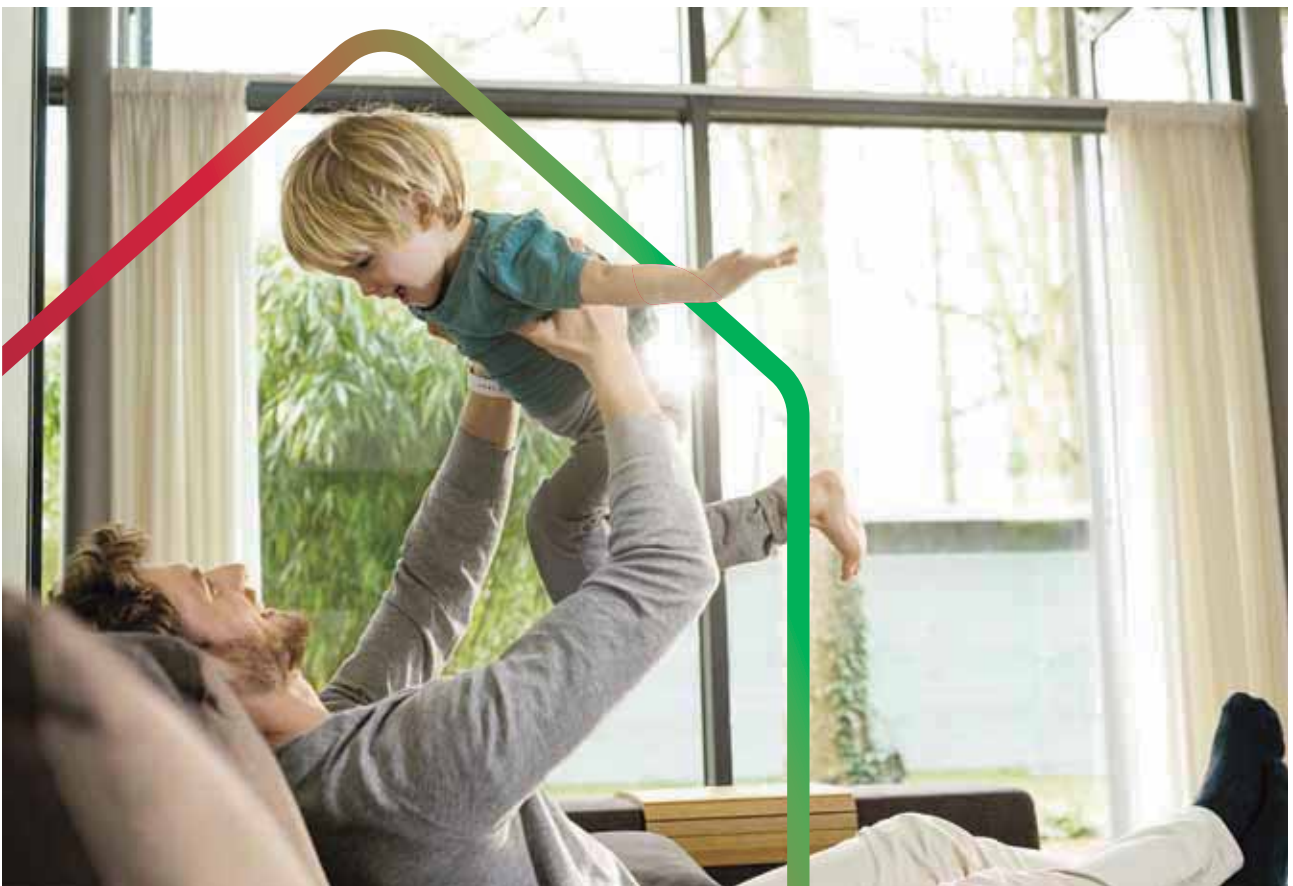

Somos expertos en **soluciones renovables y de alta eficiencia.**

El confort sostenible se encuentra en el corazón de nuestra empresa y nuestro compromiso es proporcionar a nuestros clientes productos y sistemas que **generan calor y agua caliente de la manera más eficiente y renovable posible**, cualquiera sea su fuente de energía. Elegir a Ariston significa acceder a una amplia gama de alto rendimiento y soluciones fáciles de usar que no sólo jugará un papel importante en la reducción de la factura energética, sino también representan la actualización perfecta para un hogar más sostenible gracias a **la conectividad smart y las últimas tecnologías** siendo desarrolladas para calefacción y calentamiento de agua respetuosos con el medio ambiente.



Amplia oferta de última generación en **bombas de calor para calefacción y agua caliente y solar**

2.5% de los ingresos invertidos anualmente en I+D con un enfoque creciente en productos renovables*

Sistemas

híbridos eficientes

adaptados a cada necesidad

Conectividad en todos los segmentos de Calefacción y Agua Caliente

79% de facturación viene de productos innovadores (menores de 5 años)*

Compromiso con el I+D

(Hidrógeno, bomba de calor, respuesta a la demanda, refrigerantes naturales)

*Los datos se refieren al Grupo Ariston

Estamos dedicados a la calidad duradera

Nuestros productos y soluciones están hechos para durar, por lo que son de la más alta calidad. Logramos esto utilizando los mejores componentes y materiales disponibles y mediante controles rigurosos que se llevan a cabo antes, durante y después de la producción. Para máxima serenidad, cada producto que vendemos viene con una sólida garantía. Pero no solo eso, cualquiera que compre uno de nuestros productos puede estar seguro de que siempre habrá un punto de contacto disponible para tratar cualquier cosa.

Se aplican altos estándares de calidad a todos nuestros procesos y funciones: nuestras instalaciones están involucradas en un proceso continuo de desempeño y monitoreo de calidad, mejorando constantemente todos los aspectos de la fabricación, el mantenimiento de la planta y la logística de distribución.



100%

Productos revisados y probados

>95%

de nuestros productos no requieren intervenciones técnicas en sus primeros 5 años de servicio*

Alta calidad
servicio postventa
siempre disponible

Garantías
efectivas

*Los datos se refieren al Grupo Ariston

Somos campeones **del hogar y del planeta.**

De origen italiano, desde su fundación en 1930, Ariston ha sido sinónimo de innovación y sostenibilidad y se ha visto impulsado por la misión de hacer de cada hogar un refugio de confort, manteniendo un fuerte enfoque en el medio ambiente. Como marca líder global, ahora nos sentimos como en casa en casi todas las

partes del mundo. Y debido a que vemos el mundo como el hogar que todos compartimos, desarrollamos productos y soluciones que representan una forma accesible y efectiva para que cualquier persona mejore y disfrute la vida en el hogar mientras toma decisiones más responsables y conscientes de la energía.



Cree en la **sostenibilidad**

Nuestro propósito es proporcionar **a todos, en cada esquina del mundo, calefacción de alta calidad y soluciones de calentamiento de agua, mientras se protege el medio ambiente.**

Para ello, hemos situado la eficiencia energética y las tecnologías que utilizan energía procedente de fuentes renovables en el centro de nuestra estrategia de crecimiento sostenible, actuando de forma coherente con

los objetivos de desarrollo sostenible avalados por la Asamblea General de las Naciones Unidas.

Este compromiso se refleja en el esfuerzo que invertimos en desarrollar productos, soluciones y procesos eficientes y sostenibles que puedan contribuir de manera decisiva a reducir el consumo energético y el impacto ambiental sin renunciar al confort



OBJETIVOS DE DESARROLLO SOSTENIBLE



Los impactos económicos, sociales y ambientales generados a través de las operaciones de Ariston Thermo Group contribuyen a 9 de los 17 objetivos de desarrollo sostenible, que incluyen:

Ciudades y comunidades sostenibles

El compromiso de Ariston Thermo Group con las soluciones energéticamente eficientes permitirá a los ciudadanos utilizar energía limpia en su máximo potencial. A medida que el 98.25% de su huella de CO₂e está asociada a las emisiones generadas por el uso que los hogares y las empresas hacen de sus productos vendidos, Ariston Group continúa invirtiendo en innovación tecnológica para ampliar su gama de Soluciones inteligentes renovables y de alta eficiencia, poniendo a disposición de sus clientes bombas de calor de última generación con refrigerantes naturales, productos híbridos e de hidrógeno, y tecnologías avanzadas como la respuesta a la demanda y la gestión energética del hogar.

Consumo y producción responsables

Todas nuestras plantas de producción en todo el mundo están en el centro del plan de eficiencia energética de Ariston Thermo Group. Se trata de una estrategia a largo plazo que ha permitido al Grupo alcanzar en 2022 montar las primeras 2 plantas de producción con instalación de paneles fotovoltaicos, contribuyendo a la eficiencia energética en procesos productivos para reducir las emisiones de CO₂.

Acción climática

Paralelamente a proporcionar soluciones energéticamente eficientes donde más se necesitan, las actividades educativas para fomentar la concienciación sobre el confort sostenible están en el centro de nuestras conferencias y asociaciones, junto con contenidos de sostenibilidad accesibles a todos gracias a las plataformas en las que nos apoyamos.

Servicios conectados

Disfruta de una conectividad perfecta

La gama de productos de Ariston incluye una variedad de soluciones habilitadas para Wi-Fi dedicadas a la comodidad.

Nuestros sistemas de agua caliente y calefacción, diseñados para brindar conectividad permanente, se pueden controlar de forma remota con un teléfono inteligente o mediante las principales plataformas de hogares inteligentes*.

La llave de tu casa inteligente

¿No te gustaría poder controlar el confort de tu hogar estés donde estés? ¿Estás buscando una forma de poder optimizar tu consumo de luz? ¿Te gustaría poder solucionar las incidencias de forma rápida sin necesidad de que un técnico acuda a tu hogar?

Son muchas las ventajas de un hogar conectado. Ariston cuenta con multitud de productos con conectividad Wifi que harán tu hogar más inteligente. De este modo los podrás controlar a través de la app Ariston Net, con un dispositivo móvil, independientemente de dónde estés.

Administrar su comodidad personal nunca ha sido tan natural.

/ Aplicación Ariston NET para productos de calefacción conectados

*El control por voz y la integración de Apple/Amazon/Google están disponibles para productos de calefacción seleccionados. Consulte las páginas del producto para obtener detalles sobre la compatibilidad.





Ariston NET es la aplicación inteligente para la gestión del confort térmico, ofreciéndote un control sencillo y una asistencia rápida, **permitiendo ahorrar energía para una forma de vida más sostenible**

Ariston NET

Un hogar más inteligente para una vida más fácil.



Con la app Ariston NET tu puedes configurar, modificar y controlar tu equipo de calefacción y agua caliente con tu móvil o tablet, estes dónde estés. Podrás controlarlo tan solo con tu voz, y con las nuevas funciones de monitorización con inteligencia artificial de Ariston NET, los beneficios del confort son aún mayores.

Ariston Net es compatible con las principales soluciones de asistencia por voz para el hogar, incluyendo Apple HomeKit, Amazon Alexa y Google Assistant.

Control sencillo

Establece un horario, enciende/apaga tus productos, activa el modo vacaciones y mucho más directamente desde tu smartphone o incluso con el sonido de tu voz*. Disfruta de una programación inteligente para mayor comodidad gracias a la IA y la tecnología de geolocalización, que le permitirá disfrutar de la temperatura perfecta en cada momento gracias al aprendizaje continuo de al app acerca de tus hábitos de consumo.

Controla tu consumo y ahorra energía

Los informes detallados disponibles en la aplicación le permiten comprender sus patrones de consumo de energía. Para que puedas ser más consciente de la energía y ahorrar hasta un 25 %** en las facturas, al mismo tiempo que contribuyes a un futuro sostenible para nuestro planeta.

Asistencia inmediata

Si tu producto no funciona correctamente recibirás un aviso a tiempo real a través de la App. De este modo cualquier fallo podrá ser detectado rápidamente y esta información será muy útil para que un técnico pueda solucionarlo en el menor tiempo posible. Incluida en los packs de mantenimiento de calderas y Nimbus, recibe asistencia online, sin necesidad de que un técnico acuda a tu hogar. Además, gracias a la inteligencia artificial, la plataforma permite al Servicio Técnico Oficial adelantarse a los fallos que pudieran ocurrir.

*El control por voz y la integración de Apple/Amazon/Google están disponibles para productos de calefacción seleccionados.

**Ahorro estimado de hasta un 25 % por día, en comparación con los productos mecánicos estándar de Ariston



**Agua caliente
sanitaria**

Termos eléctricos



TERMOS - GAMA FLECK

Termos eléctricos de gran durabilidad gracias a su recubrimiento SPS (Small Power System) que alarga su vida al máximo.

MODELO	POTENCIA W	DIMENSIONES (alto x ancho x fondo) mm	INSTALACIÓN	CLASE ErP ACS de F a A+	PERFIL CONSUMO	CÓDIGO	PRECIO €
--------	---------------	---	-------------	-------------------------------	-------------------	--------	----------

FLECK BON

Termo inteligente con función ECO EVO, regulación electrónica de la temperatura, resistencia blindada, multiposición, pack ABS, con recubrimiento SPS (Small Power System).

25 EU	1.200	725 x 286 x 315	Multiposición	C	S	3201678	417,00
50 EU	1.200	855 x 353 x 380	Multiposición	B	M	3201679	458,00
75 EU	1.500	950 x 413 x 430	Multiposición	B	M	3201680	558,00
100 EU	1.500	1210 x 414 x 430	Multiposición	C	M	3201681	604,00

FLECK NILO

Termo inteligente con función ECO EVO, regulación electrónica de la temperatura, resistencia envainada, multiposición, pack ABS, con recubrimiento SPS (Small Power System).

25 EU	875 / 1750	725 x 286 x 315	Multiposición	C	S	3201683	487,00
50 EU	875 / 1750	855 x 353 x 380	Multiposición	B	M	3201684	591,00
75 EU	1250 / 2500	950 x 413 x 430	Multiposición	B	M	3201685	722,00
100 EU	1250 / 2500	1210 x 413 x 430	Multiposición	B	M	3201686	804,00
150 EU	2.500	1190 x 513 x 550	Multiposición	C	L	3201687	968,00
200 EU	2.500	1490 x 513 x 550	Multiposición	C	L	3201688	1.104,00



TERMOS - GAMA DUO

Termos eléctricos de diseño plano, con doble acumulador para una mayor rapidez en la producción de agua caliente.

MODELO	POTENCIA W	DIMENSIONES (alto x ancho x fondo) mm	INSTALACIÓN	CLASE ErP ACS de F a A+	PERFIL CONSUMO	CÓDIGO	PRECIO €
--------	---------------	---	-------------	-------------------------------	-------------------	--------	----------

VELIS TECH DRY WIFI - GAMA DUO

Nuevos termos eléctricos, con un fondo de tan solo 27cm. Incorporan un doble acumulador que reduce un 50% el tiempo de espera de la primera ducha comparado con un termo tradicional. Termo inteligente con WiFi, control remoto gracias a la App Ariston net (información duchas disponibles, temperatura, modo, programación, informes, etc.) Doble resistencia envainada, doble ánodo electrónico, multiposición. 3 años de garantía total y 7 de calderín (sin mantenimiento de ánodo).

50 ES EU	1.500 / 1.500	797 x 511 x 275	Multiposición	B	M	3100924	558,00
80 ES EU	1.500 / 1.500	1.087 x 511 x 275	Multiposición	B	M	3100925	678,00
100 ES EU	1.500 / 1.500	1.272 x 511 x 275	Multiposición	B	M	3100926	756,00

Gama compatible con soporte universal Instafix 3208135.

VELIS WIFI - GAMA DUO

Nuevos termos eléctricos, con un fondo de tan solo 27cm. Incorporan un doble acumulador que reduce un 50% el tiempo de espera de la primera ducha comparado con un termo tradicional. Termo inteligente con WiFi, control remoto gracias a la App Ariston net (información duchas disponibles, temperatura, modo, programación, informes, etc.) Doble resistencia blindada, multiposición. 3 años de garantía total y 5 de calderín (con mantenimiento de ánodo).

30 ES EU	1.500 / 1.500	536 x 506 x 275	Multiposición	A	S	3626326	431,00
50 ES EU	1.500 / 1.500	776 x 506 x 275	Multiposición	B	M	3626327	493,00
80 ES EU	1.500 / 1.500	1066 x 506 x 275	Multiposición	B	M	3626328	596,00
100 ES EU	1.500 / 1.500	1251 x 506 x 275	Multiposición	B	M	3626329	668,00

Gama compatible con soporte universal Instafix 3208135.

Termos eléctricos

TERMOS PEQUEÑA CAPACIDAD

MODELO	POTENCIA W	DIMENSIONES (alto x ancho x fondo) mm	INSTALACIÓN	CLASE ErP ACS de F a A+	PERFIL CONSUMO	CÓDIGO	PRECIO €
--------	---------------	---	-------------	-------------------------------	-------------------	--------	----------

ANDRIS LUX

Regulación fácil de la temperatura, resistencia incoloy vitrificada anticorrosión y antical, calderín esmaltado al titanio a 850° C. 3 años garantía Total y 5 años en el calderín.

15 OR EU	1.200	360 x 360 x 346	Sobre lavamanos	A	XXS	3100348	279,00
30 OR EU	1.500	447 x 447 x 410	Sobre lavamanos	C	S	3100352	327,00

ANDRIS R

Gama compacta con regulación mecánica de la temperatura, resistencia blindada de cobre, modelos sobre lavamanos y bajo lavamanos. 3 años garantía Total.

10 OR EU	1.200	360 x 360 x 276	Sobre lavamanos	A	XXS	3100327	184,00
15 OR EU	1.200	360 x 360 x 324	Sobre lavamanos	A	XXS	3100332	202,00
15 UR EU	1.200	360 x 360 x 324	Bajo lavamanos	B	XXS	3100548	229,00
30 OR EU	1.500	447 x 447 x 389	Sobre lavamanos	C	S	3100337	233,00

TERMOS MEDIANA CAPACIDAD

MODELO	POTENCIA W	DIMENSIONES (alto x ancho x fondo) mm	INSTALACIÓN	CLASE ErP ACS de F a A+	PERFIL CONSUMO	CÓDIGO	PRECIO €
--------	---------------	---	-------------	-------------------------------	-------------------	--------	----------

LYDOS ECO

Termo inteligente con display de leds, función Eco EVO, regulación electrónica de la temperatura, resistencia blindada, con las nuevas prestaciones de la gama LYDOS (Waterplus, shower ready, TMAX), con conexiones hidráulicas parcialmente escondidas. 3 años garantía Total y 5 años en el calderín.

50 V EU	1.500	528 X 450 X 470	Vertical	B	M	3201863	292,00
80 V EU	1.500	733 X 450 X 470	Vertical	B	M	3201864	340,00
100 V EU	1.500	885 X 450 X 470	Vertical	B	M	3201865	374,00

Gama compatible con soporte universal instafix 3208135.

PRO1 ECO DRY MULTIS

Termo inteligente con display de leds, función ECO EVO, doble resistencia envainada, multiposición (vertical y horizontal con las tomas a la izquierda), regulación electrónica de la temperatura y con las nuevas prestaciones de la gama PRO1 (Waterplus, shower ready y TMAX). 5 años garantía total.

30 SLIM EU	1.600 (2x800)	610 X 353 X 373	Multiposición	A	S	3626464	360,00
50 SLIM EU	1.800 (2x900)	874 X 353 X 373	Multiposición	B	M	3626465	376,00
80 EU	1.800 (2x900)	758 x 450 x 470	Multiposición	B	M	3201998	417,00
100 EU	1.800 (2x900)	913 x 450 x 470	Multiposición	B	M	3201999	459,00

Gama compatible con soporte universal Instafix 3208135.

PRO1 ECO H

Termo inteligente con display de leds, función ECO EVO, regulación electrónica de la temperatura, resistencia blindada, posición horizontal y con las nuevas prestaciones de la gama PRO1 (Waterplus, shower ready y TMAX). 3 años garantía Total y 5 años en el calderín.

80 H EU	1.500	450 x 758 x 470	Horizontal	B	M	3201955	340,00
100 H EU	1.500	450 x 913 x 470	Horizontal	B	M	3201952	374,00

Termos eléctricos

TERMOS MEDIANA CAPACIDAD

MODELO	POTENCIA W	DIMENSIONES (alto x ancho x fondo) mm	INSTALACIÓN	CLASE ErP ACS de F a A+	PERFIL CONSUMO	CÓDIGO	PRECIO €
--------	---------------	---	-------------	-------------------------------	-------------------	--------	----------

PRO1 R

Termo con regulación exterior y mecánica de la temperatura, resistencia blindada, calderín esmaltado con un tratamiento a 850°C. 3 años de garantía total.

50 V ES EU	1.500	573 x 450 x 480	Vertical	C	M	3626445	228,00
80 V ES EU	1.500	778 x 450 x 480	Vertical	C	M	3626446	264,00
100 V ES EU	1.500	918 x 450 x 480	Vertical	C	L	3626447	293,00
80 H ES EU	1.500	450 x 748 x 480	Horizontal	C	M	3201929	264,00
100 H ES EU	1.500	450 x 918 x 480	Horizontal	C	M	3201930	293,00

Gama compatible con soporte universal Instafix 3208135 excepto los termos horizontales.

PRO1 R VTD / PRO R EVO VTS

Termo con serpentín de intercambio, regulación exterior y mecánica de la temperatura, resistencia blindada, calderín esmaltado con tratamiento a 850°C. 3 años de garantía total. No contiene vaina para sonda.

80 VTD EU	1.800	748 x 450 x 480	Vertical	C	M	3201908	378,00
100 VTD EU	1.800	918 x 450 x 480	Vertical	C	L	3201909	419,00
150 VTS EU	2.000	1.173 x 505 x 531	Vertical	C	L	3060650	834,00
200 VTS EU	2.500	1.489 x 505 x 531	Vertical	C	L	3060651	987,00

Gama compatible con soporte universal instafix 3208135 hasta 100 litros.

TERMOS GRAN CAPACIDAD

MODELO	POTENCIA W	DIMENSIONES (alto x ancho x fondo) mm	INSTALACIÓN	CLASE ErP ACS de F a A+	PERFIL CONSUMO	CÓDIGO	PRECIO €
--------	---------------	---	-------------	-------------------------------	-------------------	--------	----------

PRO ZEN

Termo con resistencia cerámica envainada, máxima durabilidad con ánodo activo de titanio Protech, diámetros slim en modelos 150-200 l (Ø 530 mm). 3 años garantía total y 5 de calderín.

150 V EU	1.800	1.160 x 530 x 545	Vertical	C	M	3000324	682,00
200 V EU	2.400	1.463 x 530 x 545	Vertical	C	L	3000349	779,00
300 ST EU	3.000	1.970 x 570 x 630	Vertical/Suelo	C	L	3000685	1.153,00

* Hasta fin de existencias. ** Disponible desde Junio 2019

PRO B V/H

Termo con resistencia blindada y ánodo de magnesio de grandes dimensiones, calderín esmaltado con un tratamiento a 850°C. 3 años de garantía total.

150 V EU	1.800	1.020 x 560 x 575	Vertical	C	M	3000361	585,00
200 V EU	2.200	1.280 x 560 x 575	Vertical	C	L	3000362	644,00
150 H EU	2.000	570 x 1.020 x 585	Horizontal	C	L	3010896	585,00
200 H EU	2.000	570 x 1.290 x 585	Horizontal	C	L	3010900	644,00

Compatible con trípode para instalación vertical sobre suelo Ø 505-530-555-560 mm con código 3018067

PRO B STI

Termo de instalación sobre suelo con resistencia blindada y ánodo de magnesio de grandes dimensiones, regulación exterior de la temperatura, conexión trifásica de serie, calderín esmaltado con un tratamiento a 850°C. 3 años de garantía total.

500 STI EU	6.000	1.937 x 751 x 860	Vertical/Suelo	C	XL	3070544	2.526,00
------------	-------	-------------------	----------------	---	----	---------	----------

ACCESORIOS PARA TERMOS ELÉCTRICOS

	CÓDIGO	PRECIO €
KIT DE 5 SOPORTES UNIVERSAL INSTAFIX	3208135	70,00
TRÍPODE PARA INSTALACIÓN VERTICAL SOBRE SUELO Ø 505-530-555-560 mm	3018067	50,00

Calentadores a gas



ESTANCO BAJO NOx

MODELO	GAS	DIMENSIONES (alto x ancho x fondo) mm	CLASE ErP ACS de F a A+	PERFIL CONSUMO	CÓDIGO	PRECIO € Calentador sin salida de humos	PRECIO € Total*
--------	-----	---	-------------------------------	-------------------	--------	---	--------------------

NEXT EVO X SFT



Calentador estanco bajo NOx, termostático, electrónico con botón Eco con amplio display LCD y regulación de temperatura grado a grado

11 SFT EU	Nat	570 x 345 x 165	A	M	3632435	467,00	508,00
11 SFT EU	But/Prop	570 x 345 x 165	A	M	3632436	467,00	508,00
16 SFT EU	Nat	570x 345 x 187	A	XL	3632437	578,00	619,00
16 SFT EU	But/Prop	570x 345 x 187	A	XL	3632438	578,00	619,00

* El precio total incluye el kit de evacuación de humos horizontal Ø 60/100 mm 3319048, que se tiene que pedir junto con el código del calentador.

ACCESORIOS NEXT EVO X SFT

Sistemas de aspiración-descarga con tubos coaxiales Ø 60/100 mm	CÓDIGO	PRECIO €
KIT SALIDA COMPLETA HORIZONTAL Ø60/100 MM CON TOMA PARA ANÁLISIS DE LA COMBUSTIÓN + TRAMO RECTO 750 MM + TERMINAL DE DESCARGA HORIZONTAL	3319048	41,00
KIT ADAPTADOR PARA SALIDA VERTICAL Ø60/100 MM CON TOMA PARA ANÁLISIS DE LA COMBUSTIÓN + TRAMO RECTO 750MM + TERMINAL DE DESCARGA HORIZONTAL	3319050	53,00
TERMINAL DE DESCARGA VERTICAL Ø60/100	3318855	86,00
CODO M/H 90° 60/100 mm	3318003	31,00
PROLONGACIÓN COAXIAL M/H 1.000	3318005	37,00
KIT ADAPTADOR PARA INSTALACIÓN B33 Ø60/100 CON TOMA PARA ANÁLISIS DE LA COMBUSTIÓN	3319479	53,00
ADAPTADOR RECTO Ø60/100 CON TOMA ANÁLISIS DE COMBUSTIÓN (PARA SALIDA VERTICAL)	3301541	24,00
Sistemas de aspiración-descarga con tubos separados Ø 80/80 mm		
ADAPTADOR DE Ø60/100 MM A TUBOS SEPARADOR Ø80/80 MM	3318034	39,00
PROLONGACIÓN Ø 80 L = 1000 M/H	3318023	23,00



ATMOSFÉRICO BAJO NOx

MODELO	GAS	DIMENSIONES (alto x ancho x fondo) mm	CLASE ErP ACS de F a A+	PERFIL CONSUMO	CÓDIGO	PRECIO €
--------	-----	---	-------------------------------	-------------------	--------	----------

FAST R X



Calentador de tiro natural bajo NOx. Encendido con batería (pilas incluidas) y sin llama piloto. Modulación de la temperatura a partir del caudal del agua para un mayor confort. Reguladores manuales de potencia de gas y caudal del agua.

11 NAT EU	Nat	617X310X211	A	M	3632412	347,00
11 GLP EU	But/Prop	617X310X211	A	M	3632413	347,00

/ SISTEMA DE PROTECCIÓN
MÁXIMA SEGURIDAD

/ FÁCIL DE USAR

/ LA MEJOR RELACIÓN
CALIDAD PRECIO



Acumuladores a gas

ESTANCO TIRO FORZADO BAJO NOX

MODELO	INSTALACIÓN	POTENCIA kW	DIMENSIONES (alto x ancho x fondo) mm	CLASE ErP ACS de F a A+	PERFIL CONSUMO	CÓDIGO	PRECIO €
--------	-------------	----------------	--	-------------------------------	-------------------	--------	----------

S/SGA FF X

Acumulador a gas bajo NOx de cámara estanca y evacuación de humos de tiro forzado. Predisposto para salida coaxial Ø60/100 con distancia máxima de 5 metros. Cuenta con encendido electrónico, calderín esmaltado al titanio, regulador de temperatura externo, ánodo de magnesio, función antihielo. Incluye cable de conexión eléctrica. Preparado para funcionamiento con Gas Natural.

80	Mural / Vertical	5	965 x 495 x 520	A	M	3211011	2.070,00
100	Mural / Vertical	5	1.112 x 495 x 520	A	M	3211012	2.143,00

La salida de humos del producto es horizontal. Para una salida completa horizontal 60/100, recomendamos el uso de 3301541 (adaptador con toma de análisis) + 107061 (terminal salida horizontal)

SGA OPTIMA VX

Acumulador a gas bajo NOx de cámara estanca y evacuación de humos de tiro forzado. Predisposto para salida coaxial Ø60/100. Cuenta con encendido electrónico, calderín esmaltado al titanio, regulador de temperatura externo, termostato electrónico y sonda NTC, ánodo de magnesio y ánodo electrónico Protech, función antihielo y antilegionela. Tiene toma para la recirculación. Incluye cable de conexión eléctrica. Preparado para funcionamiento con Gas Natural.

160	Suelo / Vertical	10	1.510 x 495 x 575	B	L	3211022	3.106,00
200	Suelo / Vertical	10	1.730 x 495 x 575	B	L	3211023	3.424,00

La salida de humos del producto es horizontal. Para una salida completa horizontal 60/100, recomendamos el uso de 3301541 (adaptador con toma de análisis) + 107061 (terminal salida horizontal)

ATMOSFÉRICO TIRO NATURAL BAJO NOx

MODELO	INSTALACIÓN	POTENCIA kW	DIMENSIONES (alto x ancho x fondo) mm	CLASE ErP ACS de F a A+	PERFIL CONSUMO	CÓDIGO	PRECIO €
--------	-------------	----------------	--	-------------------------------	-------------------	--------	----------

S/SGA X

Acumulador a gas bajo NOx de cámara atmosférica y evacuación de humos de tiro natural. Cuenta con encendido piezoeléctrico (sin cable de conexión eléctrica), válvula de gas con triple seguridad, calderín esmaltado al titanio, regulador de temperatura externo y ánodo de magnesio. Preparado para funcionamiento con Gas Natural y con Butano/Propano mediante kit de transformación incluido de serie.

100	Mural / Vertical	5	1.045 x 495 x 520	B	M	3211187	1.241,00
-----	------------------	---	-------------------	---	---	---------	----------

SGA X

Acumulador a gas bajo NOx de cámara atmosférica y evacuación de humos de tiro natural. Cuenta con encendido piezoeléctrico (sin cable de conexión eléctrica), válvula de gas con triple seguridad, calderín esmaltado al titanio, regulador de temperatura externo y ánodo de magnesio. Tiene toma para la recirculación. Preparado para funcionamiento con Gas Natural y con Butano/Propano mediante kit de transformación incluido de serie.

160	Suelo / Vertical	9,5	1.450 x 495 x 520	B	L	3211165	1.585,00
200	Suelo / Vertical	9,5	1.700 x 495 x 520	B	XL	3211166	1.762,00
300	Suelo / Vertical	16	1.760 x 630 x 680	B	XXL	3211118	4.188,00

Acumuladores a gas

ACCESORIOS PARA ACUMULADORES A GAS

Accesorios Ø60/100	S/SGA FF X	SGA OPTIMA VX	S/SGA X SGA X	CÓDIGO	PRECIO €
ADAPTADOR RECTO Ø60/100 CON TOMA ANÁLISIS DE COMBUSTIÓN (PARA SALIDA HORIZONTAL)	●	●		3301541	53,00
KIT SALIDA COAX. HORIZONTAL Ø60/100 1M	●	●		107061	53,00
CODO M/H 90° Ø60/100 (no sirve como primer codo)	●	●		3318003	31,00
PROLONGACIÓN COAXIAL Ø60/100 M/H L=1.000	●	●		3318005	37,00
PROLONGACIÓN COAXIAL Ø60/100 M/H L=500	●	●		3318006	23,00
ADAPTADOR Ø60/100MM CON TOMA DE RECOGIDA DE CONDENSADOS	●	●		3318008	37,00
Accesorios Ø80					
KIT DE DESDOBLADO DE COAXIAL Ø60/100 A Ø80/80	●	●		107543	59,00
PROLONGACIÓN Ø80 M/H LONGITUD L=1.000	●	●	●	3318023	23,00
TERMINAL DE ASPIRACIÓN HORIZONTAL Ø80	●	●	●	3318028	7,00
TERMINAL DE ASPIRACIÓN HORIZONTAL Ø80 DE ACERO INOXIDABLE	●	●	●	3318027	13,00
Accesorios hidráulicos					
GRUPO DE SEGURIDAD HIDRÁULICO 3/4"	●	●	●	877085	33,00
SIFÓN 1"	●	●	●	877086	6,00



Calefacción

Calderas de condensación

MODELO	GAS	DIMENSIONES (alto x ancho x fondo) mm	CLASE ErP Calef./ACS de D a A+++/de F a A+	PERFIL CONSUMO	CÓDIGO	PRECIO € Solo caldera	PRECIO € Total*
--------	-----	---	--	-------------------	--------	--------------------------	--------------------

ALTEAS ONE + NET

SISTEMA PER4MANCE +



READY FOR
20% H₂



Caldera de condensación de diseño exclusivo, funciones AUTO y CONFORT, programación horaria, bomba de alta eficiencia, compatible con mezcla gas natural e hidrógeno, gas natural y proano con regulación automática del tipo de gas, amplio display LCD con interfaz táctil, rango de modulación 1:10, exclusivo intercambiador XTRATECH de acero inoxidable con sección aumentada, sonda ambiente modulante SENSYS HD incluida de serie. Con conectividad ARISTON NET integrada. Disponible servicio exclusivo de 7 AÑOS de garantía TOTAL, mantenimiento anual y asistencia técnica online. A contratar durante la puesta en marcha gratuita a través del Centro de Asistencia Técnica Oficial Ariston. Compatible con el control por voz de Google Assistant y Amazon Alexa.



CONTROL
POR VOZ

24 FF EU	NAT/GPL/NAT+20%H2	745 x 400 x 315	A+/A	XL	3301771	2.690,00	2.792,00
30 FF EU	NAT/GPL/NAT+20%H2	745 x 400 x 385	A+/A	XL	3301772	2.853,00	2.955,00
35 FF EU	NAT/GPL/NAT+20%H2	745 x 400 x 385	A+/A	XXL	3301773	3.092,00	3.194,00

* El precio total incluye el kit 3 grifos 3318285 y kit evacuación de humos grifos 3319163.

GENUS ONE + WIFI

SISTEMA PER4MANCE +



READY FOR
20% H₂



Compatible con el control por voz de Google Assistant y Amazon Alexa.



CONTROL
POR VOZ

24 FF EU	NAT/GPL/NAT+20%H2	745 x 400 x 315	A/A	XL	3301777	2.266,00	2.354,00
30 FF EU	NAT/GPL/NAT+20%H2	745 x 400 x 385	A/A	XL	3301778	2.517,00	2.605,00
35 FF EU	NAT/GPL/NAT+20%H2	745 x 400 x 385	A/A	XXL	3301779	2.743,00	2.831,00

* El precio total incluye el kit 3 grifos 3318285 y kit evacuación de humos 3318073



CONECTIVIDAD ARISTON NET



ARISTON NET

Con la aplicación Ariston NET, ajustar la temperatura, optimizar el consumo y tener total tranquilidad nunca había sido tan fácil.

Con las calderas ALTEAS ONE+ NET, GENUS ONE+ WIFI, CLAS ONE WIFI Y CLAS ONE B WIFI los usuarios podrán disfrutar de sus ventajas de forma gratuita y sin necesidad de añadir ningún componente adicional a la instalación.

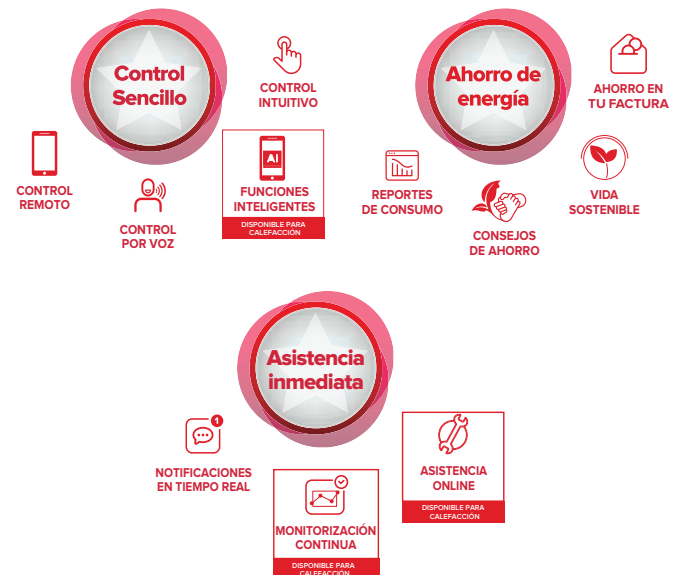

* Servicio sujeto a contratación con el Servicio Técnico Oficial Ariston

Calderas de condensación

	MODELO	GAS	DIMENSIONES (alto x ancho x fondo) mm	CLASE ErP Calef./ACS de D a A+++/de F a A+	PERFIL CONSUMO	CÓDIGO	PRECIO € Solo caldera	PRECIO € Total*
--	--------	-----	---	--	-------------------	--------	--------------------------	--------------------



CLAS ONE WIFI SISTEMA PER4MANCE

Caldera de condensación, funciones AUTO y CONFORT, display LCD, rango de modulación 1:8, bomba de alta eficiencia, intercambiador XTRA-TECH de acero inoxidable con sección aumentada. Compatible con Gas Nat. mezclado hasta con 20% hidrógeno y Propano.

24 FF EU	NAT/GPL/NAT+20%H2**	745 x 400 x 315	A/A	XL	3302123	1.965,00	2.053,00
30 FF EU	NAT/GPL/NAT+20%H2**	745 x 400 x 385	A/A	XL	3302124	2.219,00	2.307,00
35 FF EU	NAT/GPL/NAT+20%H2**	745 x 400 x 385	A/A	XL	3302125	2.577,00	2.665,00

*El precio total incluye el kit 3 grifos 3318285 y kit evacuación de humos 3318073
** Kit de transformación a gas propano incluido de serie



CLAS ONE SYSTEM SISTEMA PER4MANCE

Caldera de condensación solo calefacción, función AUTO, display LCD, rango de modulación 1:7, bomba de alta eficiencia, intercambiador de acero inoxidable XTRATECH con sección aumentada. Incluye válvula de 3 vías y sonda para acumulador ACS.

24 FF EU	Nat/Prop**	745 x 400 x 315	A/-	-	3301031	1.774,00	1.862,00
35 FF EU	Nat/Prop**	745 x 400 x 385	A/-	-	3301032	2.181,00	2.269,00

*El precio total incluye el kit 3 grifos 3318285 y kit evacuación de humos 3318073
** Kit de transformación a gas propano incluido de serie



CLAS ONE B WIFI SISTEMA PER4MANCE

Caldera de condensación con 40 litros de acumulación, display LCD, rango de modulación 1:7, bomba de alta eficiencia, intercambiador de acero inoxidable XTRATECH con sección aumentada, función Auto

35 FF EU	Nat/Prop**	900 x 600 x 474	A/A	XL	3302128	3.448,00	3.695,00
----------	------------	-----------------	-----	----	---------	----------	----------

* El precio total incluye la barra de conexiones 3678482 y kit evacuación de humos 3318073
** Kit de transformación a gas propano incluido de serie



CLAS ONE EXT SISTEMA PER4MANCE

Caldera de condensación con microacumulación para instalación exterior, rango de modulación 1:7, centralita Sensys y sonda externa incluida de serie, bomba de alta eficiencia, intercambiador de acero inoxidable XTRATECH con sección aumentada, función Auto

25 FF EU	Nat/Prop**	770 x 505 x 240	A+/A	XL	3301228	2.081,00	2.169,00
----------	------------	-----------------	------	----	---------	----------	----------

* El precio total incluye el kit 3 grifos 3318285 y kit evacuación de humos 3318073
** Kit de transformación a gas propano incluido de serie



CARES S

Caldera de condensación mixta instantánea display digital, rango de modulación 1:5, bomba de alta eficiencia, intercambiador de acero inoxidable. Diseño robusto con envolvente metálica, panel fonoabsorbente y manómetro frontal. Preparada para gas natural, compatible con propano.

24	Nat/Prop**	745 x 400 x 319	A/A	XL	3301637	1.692,00	1.780,00
30	Nat/Prop**	745 x 400 x 319	A/A	XL	3301638	1.911,00	1.999,00

* El precio total incluye el kit 3 grifos 3318285 y kit evacuación de humos 3318073
** Kit de transformación a gas propano incluido de serie.



GENUS PREMIUM EVO HP

Caldera de condensación sólo calefacción de alta potencia para instalación individual o en cascada con amplio display LCD, rango de modulación 1:4, bomba de alta eficiencia, intercambiador de acero inoxidable y función Auto. Instalación en cascada hasta 900 kW.

45 FF EU	Nat/Prop*	770 x 440 x 490	A/-	-	3581564	3.961,00	-
65 FF EU	Nat/Prop*	770 x 440 x 490	A/-	-	3581565	4.591,00	-
85 FF EU	Nat/Prop*	888 x 465 x 585	-	-	3581566	5.602,00	-
115 FF EU	Nat/Prop*	888 x 465 x 585	-	-	3581568	6.847,00	-
150 FF EU	Nat/Prop*	888 x 465 x 697	-	-	3581569	8.289,00	-

* Kit de transformación a gas propano incluido de serie

Equipos de control y regulación

TERMORREGULACIÓN MODULANTE CON HILOS



MODELO	DESCRIPCIÓN	CÓDIGO	PRECIO €
CUBE S-NET	Sonda ambiente modulante de diseño italiano y protocolo de comunicación BusBridgenet, display LCD con interfaz táctil, Conectividad Ariston NET integrada y lectura temperatura exterior via web (no necesita sonda exterior). Permite gestionar cómodamente la programación de tu caldera desde tu móvil o tableta. Además, con esta sonda conectada puedes controlar por voz la temperatura del sistema con tu Amazon Alexa, Google Home y Apple HomeKit. En las calderas de la Serie ONE y con tan solo este accesorio se alcanza la clase ErP A+ en calefacción. Máx. 1 por sistema.	3319126 (Negro)	273,00
		3319476 (Blanco)	273,00
CUBE	Sonda ambiente modulante con hilos	3319116 (Negro)	100,00
		3319477 (Blanco)	100,00
SENSYS NET HD	Kit conectividad Ariston Net compuesto de la centralita Sensys HD blanca y de un dispositivo de enlace. Es necesario un router con conexión WiFi y una caldera Ariston posterior a 2012. Máx. 1 por sistema. Permite gestionar la caldera cómodamente desde un móvil, tablet u ordenador. Además, con esta sonda conectada puedes controlar por voz la temperatura del sistema con tu Amazon Alexa y Google Home.	3319643	258,00
SENSYS HD	Interfaz del sistema y control remoto de la caldera que incluye una sonda de ambiente modulante con protocolo de comunicaciones BusBridgenet Asistente de instalación Gestión de hasta 6 zonas de calefacción Navegación intuitiva con display LCD Programación ACS, calefacción semana, diaria y horaria	3319468 (Negro)	174,00
		3319467 (Blanco)	174,00
SONDA EXTERNA	Permite la lectura de la temperatura externa desde el Sensys Protocolo de comunicaciones BusBridgenet para integración en sistemas modulantes En las calderas de la Serie ONE, con este accesorio y una CUBE (3319116), CUBE RF (3319118), SENSYS HD (3319468 y 3319467) o SENSYS NET HD (3319643) se alcanza la clase ErP A+ en calefacción	3318588	23,00









TERMORREGULACIÓN MODULANTE INALÁMBRICA (SIN HILOS)



MODELO	DESCRIPCIÓN	CÓDIGO	PRECIO €
CUBE RF	Sonda modulante de nueva generación sin hilos mediante radiofrecuencia, creada con materiales de larga durabilidad. Display retro iluminado de tipo 7 segmentos, compatibilidad con Ariston NET, extrema facilidad de conexión a la caldera mediante el Receptor RF (3319120). Diseño compacto y moderno. Lo ideal para una instalación multizona. NECESARIO Receptor RF (código 3319120)	3319118 (Negro)	121,00
		3319478 (Blanco)	121,00
KIT CUBE RF NET	Kit con termostato modulante radio, y conexión Wi-Fi para regulación de 1 zona y programación mediante APP Ariston Net. Incluye: Sonda ambiente modulante sin hilos mediante radio Cube RF 3319118, receptor RF radio 3319120 y puerta de enlace Ariston NET para conexión por Wi-Fi 3319089	3301571	331,00

Equipos de control y termoregulación

TERMORREGULACIÓN MODULANTE

MODELO	DESCRIPCIÓN	CÓDIGO	PRECIO €	
	REPETIDOR RF Permite la propagación de la señal de radiofrecuencia entre el receptor y los dispositivos de lectura de temperatura (la sonda ambiente CUBE RF Cod. 3319118 y la sonda exterior inalámbrica Cod. 3319091), aumentando el alcance de dicha señal. Especialmente indicado para instalaciones extensas.	3319098	209,00	
	RECEPTOR RF Accesorio indispensable para instalaciones formadas por elementos inalámbricos. Conexión por BusBridgenet. Alcance de 300 m (sin obstáculos). Un solo receptor soporta a más de 50 accesorios inalámbricos. (Solo es necesario 1 por instalación).	3319120	110,00	
	SONDA EXTERIOR INALÁMBRICA Accesorio inalámbrico que simplifica la manera de obtener la temperatura exterior, dato que optimiza las prestaciones del equipo calefactor. Sin necesidad de cambiar la pila (10 años de duración). Rango de operatividad entre -30 °C y 60 °C. Alcance de 300 m (sin obstáculos). Este accesorio puede asociarse con varios receptores, para proporcionar la lectura de la temperatura externa a distintas instalaciones simultáneamente.	3319091	113,00	
 	PUERTA DE ENLACE ARISTON NET Dispositivo necesario para poder disfrutar del servicio Ariston NET también con las calderas que no lo llevan integrado. Fácil conexión con la caldera gracias a la tecnología BusBridgenet, diseño compacto. Es necesario un router con conexión WiFi y una caldera Ariston versión EVO. Compatible con CUBE (3319116), CUBE RF (3319118) y SENSYS (3318585). Permite gestionar la caldera cómodamente desde un móvil, tablet u ordenador. Además, con este accesorio y una sonda ambiente compatible puedes controlar por voz la temperatura del sistema con tu Amazon Alexa y Google Home.	 CONTROL POR VOZ	3319089	107,00



Nueva SENSYS HD

Nueva centralita y termostato modulante con gran pantalla a color y controles táctiles. Disponible en color negro y color blanco. Control completo del sistema de calefacción y agua caliente.

Accesorios para control de zonas

MÓDULOS HIDRÁULICOS

Módulos multizonas	MODELO	CÓDIGO	PRECIO €
MONOTEMPERATURA MGZ <ul style="list-style-type: none"> • Kit compuesto de un chasis de chapa lacada • Purgador manual • Separador hidráulico con grifo de vaciado • Bombas de alta eficiencia con modulación continua en línea con la directiva ErP • Grifos impulsión y retorno • Llave(s) antiretorno circuito AT • Grifo(s) impulsión y retorno caldera • Cuadro electrónico con conexiones compatibles con protocolo de comunicaciones BusBridgenet® • Posibilidad de conectar también con calderas anteriores a la gama actual en funcionamiento on/off • Exclusivo para trabajar con producción de calor 	MGZ I mod.	3318620	675,00
	MGZ II mod.	3318621	912,00
	MGZ III mod.	3318622	1.162,00
MULTITEMPERATURA MGM <ul style="list-style-type: none"> • Kit compuesto de un chasis de chapa lacada • Purgador manual • Separador hidráulico con grifo de vaciado • Bombas de alta eficiencia con modulación continua en línea con la directiva ErP • Válvula mezcladora 3 vías motorizada • Sondas impulsión y retorno y bypass • Grifos impulsión y retorno • Llave anti-retorno circuito AT • Grifos impulsión y retorno caldera • Cuadro electrónico con conexiones compatibles con protocolo de comunicaciones BusBridgenet® • Posibilidad de conectar también con calderas anteriores a la gama actual en funcionamiento on/off • Exclusivo para trabajar con producción de calor 	MGM II mod	3318624	1.258,00
	MGM III mod.	3318625	1.705,00
MULTITEMPERATURA MGM II C/F Módulo multitemperatura con las mismas características técnicas del MGM II. Con Aislamiento adicional para evitar condensaciones al trabajar en refrigeración. Especial para gestión de calor y frío para dos zonas con Nimbus.	MGM II C/F	3319114	1.540,00

KITS DE ZONA

Módulos multizonas	CÓDIGO	PRECIO €
ZONE MANAGER Kit para gestión de 3 zonas (1 alta + 2 de baja temperatura) No incluye accesorios hidráulicos Incluye sondas Protocolo de comunicaciones BusBridgenet y software actualizado (programación desde Sensys o caldera Gama One)	3318628	229,00
KIT 2 ZONAS Kit para gestión de 2 zonas directas. No incluye accesorios hidráulicos. Protocolo de comunicaciones BusBridgenet®	3319130	89,00
KIT MULTIFUNCIONAL Gestión para instalaciones con caldera de una de las 4 opciones: <ul style="list-style-type: none"> • gestión 3 zonas directas • gestión termostato diferencial • gestión termostato • gestión bloqueo con posibilidad de reinicio caldera con control a distancia Protocolo de comunicaciones BusBridgenet® *Kit diseñado para manejo de zonas con Cube o termostato on/off, en caso de querer conectar más de 1 Sensys, Gateway o Cube S Net, instalar un Zone Manager (3318628) con alimentación eléctrica.	3318636	119,00

MODULOS MULTIZONA INALÁMBRICOS

KIT MULTIZONA INALÁMBRICO 2 SALIDAS NECESARIO Receptor 3319120 y sondas modulantes Ariston	3319122	135,00
--	---------	--------

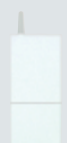

Accesorios para calderas domésticas

ACCESORIOS HIDRÁULICOS					
	Alteas One+ Net Genus One+ Wifi Clas One Wifi Clas One Ext Cares S	Clas One B Wifi	Clas One System	CÓDIGO	PRECIO €
KIT 3 GRIFOS Grifos de entrada de agua fría, ida y retorno de calefacción.	●		●	3318285	44,00
KIT ADAPTADOR UNIVERSAL Con tubos flexibles adaptable a cualquier instalación.	●	●	●	3318227	129,00
BARRA DE CONEXIONES Barra de conexiones completa con grifos de entrada de agua fría, ida y retorno de calefacción y tubos cortos para soldar.	●		●	3318960	94,00
BARRA DE CONEXIONES ACUMULACIÓN PI		●		3678482	163,00
KIT PREPARADO PARA CONEXIÓN SUPERIOR A ACUMULADOR BCH Grifos ida y retorno calefacción, tubo cobre instalación calefacción, tubo flexible inox, instalación conexión caldera-acumulador BCH, tubo de cobre instalación sanitario, tubo flexible sanitario para llenado circuito, vaso expansión sanitario 4 l con soporte, grupo de seguridad hidráulico completo con grifos agua fría, sifón y tubo descarga.			●	3318334	364,00
KIT DE RECIRCULACIÓN SANITARIO PARA GAMA DE ACUMULACIÓN		●		3678478	427,00
SEPARADOR MURAL G40 55MM Separador de 55mm para pasar tubos entre la caldera y la pared	●		●	3678411	109,00

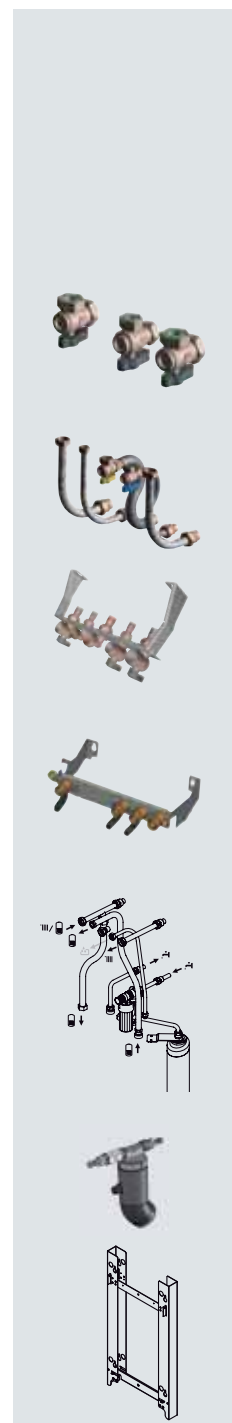

Accesorios para calderas domésticas

ACCESORIOS PARA INTEGRACIÓN CON SISTEMAS DE ENERGÍA SOLAR TÉRMICA

	Alteas One+ Net Genus One+ Wifi Clas One Wifi Clas One Ext Cares S	Clas One B Wifi	Clas One System	CÓDIGO	PRECIO €
BARRA DE CONEXIONES SOLAR COMPLETA Barra de conexiones completa con grifos de entrada, ida y retorno de calefacción y tubos cortos para soldar, válvula mezcladora y sonda NTC.	●		●	3318961	197,00
KIT VÁLVULA MEZCLADORA SOLAR Para integración de una caldera System con un sistema solar de circulación forzada para montar a la salida del acumulador.	●	●	●	3024085	176,00
KIT VÁLVULA GESTIÓN SOLAR + SONDA NTC	●		●	3318290	92,00
SONDA NTC	●	●	●	3318983	20,00
KIT SOLAR CON INTERCAMBIADOR DE PLACAS Compuesto por intercambiador de placas, válvula mezcladora, válvula de corte y tubos flexibles de conexión. Todo dentro de una caja metálica que se instala debajo de la caldera.	●	●	●	3024172*	638,00
KIT SOLAR CON INTERCAMBIADOR DE PLACAS con válvula de 2 vías (ver descripción 3024172) Incluye una válvula motorizada de 2 vías de 230 V, un detector de flujo y un by-pass.	●	●	●	3024171*	833,00

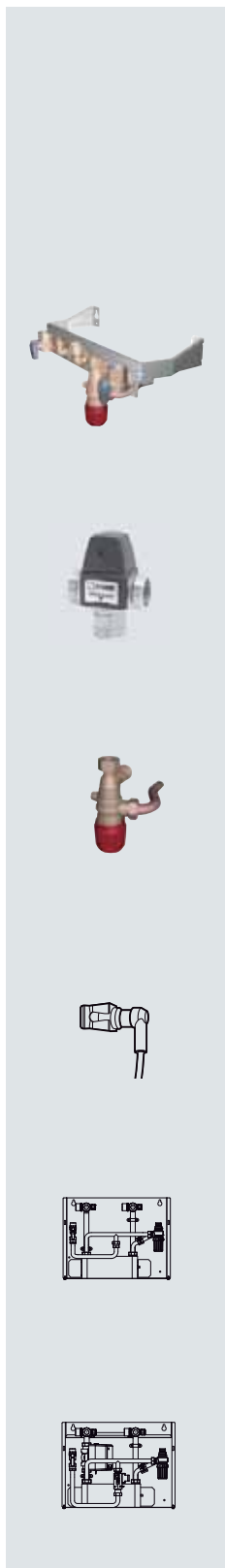

*Para que sea compatible con CARES S hay que añadir la SONDA NTC código 3318983

Accesorios evacuación de humos

SISTEMAS DE EVACUACIÓN DE HUMOS PARA CALDERAS DOMÉSTICAS

CALDERAS DE CONDENSACIÓN

Alteas One+ Net
Genus One+ Wifi
Clas One Wifi / One System / One Ext / One B Wifi
Cares S

SISTEMAS COAXIALES 60/100

Kits completos

KIT DE DESCARGA COAXIAL HORIZONTAL L 1.000

Kit coaxial L 1.000 con codo de 90° y terminal de descarga incluidos. Abrazaderas de manguera, juntas, tornillos de fijación y virolas cubremuro en EPDM.
No compatible con Genus Premium Evo HP.

3318073

44,00

KIT DE DESCARGA HORIZONTAL L 1.000 GRIS (IDEAL PARA ALTEAS ONE NET)

Kit coaxial L 1.000 con codo de 90° y terminal de descarga incluidos. Abrazaderas de manguera, juntas, tornillos de fijación y virolas cubremuro en EPDM.
No compatible con Genus Premium Evo HP.

3319163

58,00

Componentes

KIT DE DESCARGA COAXIAL HORIZONTAL CON SALIDA CALDERA VERTICAL

Kit coaxial L 1.000 con terminal de descarga salida vertical con abrazadera de manguera, junta, tornillos de fijación virolas cubremuro en EPDM.

3318074

54,00

KIT SALIDA VERTICAL

Salida vertical con abrazadera de manguera, junta y tornillos de fijación.

3318079

32,00

CODO COAXIAL M/H DE 90°

Codo coaxial de 90°

3318075

26,00

CODO COAXIAL M/H DE 45°

Codo coaxial de 45°

3318076

2 piezas

52,00

PROLONGACIÓN COAXIAL M/H L1.000

Tubo coaxial M/H L 1.000 con resorte de centrado

3318077

35,00

PROLONGACIÓN COAXIAL M/H L500

Tubo coaxial M/H L500 con resorte de centrado

3318078

23,00

TEJA PLANA PARA CHIMENEA NEGRA

Teja con revestimiento de plomo

3318011

41,00

TERMINAL DE DESCARGA PARA TEJADO NEGRO

Kit tejado 80/125 con reducción cónica 60/100 incluida

3318080

107,00

KIT ABRAZADERA DE PARED

Abrazadera de fijación a la pared regulable Ø 80-125 con tacos incluidos

3318015

3 piezas

29,00

VIROLA CUBREMURO Ø 100 MM PARA DESCARGA COAXIAL

Virola cubremuro en EPDM

3318016

14,00

KIT COAXIAL 90° SALIDA HUMOS COLECTIVA PRESURIZADA C(10)3, C(11)3 Y C43P

Kit adaptación a salidas de humos colectivas presurizadas, compatible con CLAS ONE y CARES S

3319653

242,00

- ➡ Instalación horizontal
- ⬆ Instalación vertical

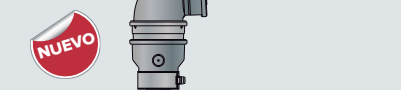
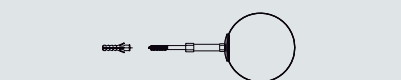

Accesorios evacuación de humos

SISTEMAS COAXIALES 80/125		
Kits completos	CÓDIGO	PRECIO €
KIT DE DESCARGA COAXIAL HORIZONTAL L 1.000 Kit coaxial L 1.000 con codo de 90° y terminal de descarga incluidos. Abrazaderas de manguera, juntas, tornillos de fijación y virolas cubremuro en EPDM. No compatible con Genus Premium Evo HP	3318090	158,00
Componentes	CÓDIGO	PRECIO €
KIT SALIDA VERTICAL 60/100 — 80/125 Salida vertical con abrazadera de manguera, junta y tornillos de fijación	3318095	32,00
CODO COAXIAL M/H DE 90° Codo coaxial de 90°	3318091	44,00
TERMINAL HORIZONTAL L 1.000 Terminal L 1.000 Ø 80/125	3318188	90,00
CODO COAXIAL M/H DE 45° Codo coaxial de 45°	3318092	42,00
PROLONGACIÓN COAXIAL M/H L 500 Tubo coaxial M/H L 500 con resorte de centrado	3318094	52,00
TEJA PLANA PARA CHIMENEA NEGRA Teja con revestimiento de plomo	3318011	41,00

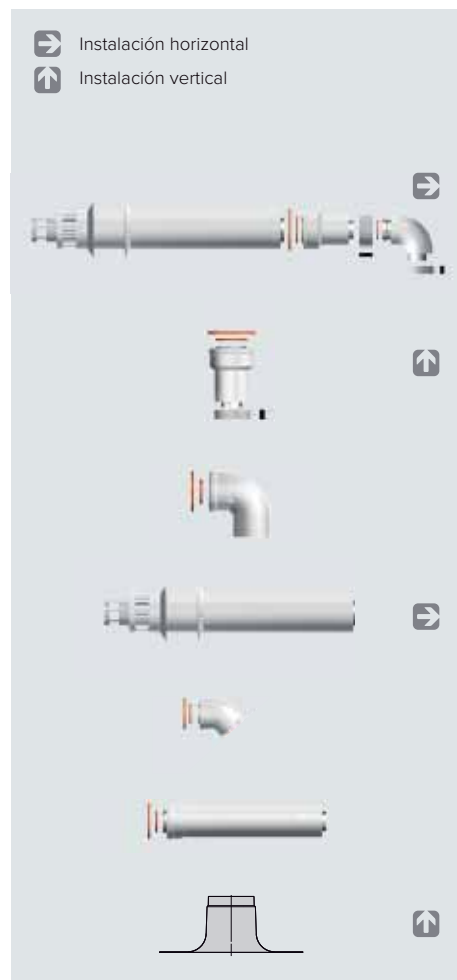

Accesorios evacuación de humos

SISTEMAS DESDOBLADOS 80/80		
Kits completos	CÓDIGO	PRECIO €
KIT DE DESCARGA DESDOBLADO HORIZONTAL Ø 80 Adaptador 60/100 — 80 para la salida de la caldera que incluye abrazadera de manguera, junta y tornillos de fijación, 2 codos de 90°, 2 prolongaciones L 1.000 M/H terminal de aspiración, terminal de descarga.	3318370	90,00
Componentes	CÓDIGO	PRECIO €
ADAPTADOR Ø 60/100 — 80 PARA SISTEMAS DESDOBLADOS Abrazadera de manguera con junta y tornillos de fijación	3318369	32,00
CODO Ø 80 M/H DE 90° Codo de 90° M/H de radio amplio	3318084	15,00
CODO Ø 80 M/H DE 45° Codo de 45° M/H	3318085	26,00
TUBO Ø 80 X 1.000 Tubo L 1.000 M/H	3318086	25,00
TERMINAL DE ASPIRACIÓN Terminal de aspiración horizontal Ø 80 de plástico	3318028	25,00
TERMINAL DE DESCARGA HORIZONTAL DE ACERO INOXIDABLE Terminal de descarga Ø 80 de acero inoxidable tornillos de fijación	3318027	7,00
TERMINAL Ø 80 PARA TEJADO PLANO Terminal Ø 80 para tejado pintado color negro. Tornillos de fijación	3318031	30,00
KIT ABRAZADERA DE PARED Abrazadera de fijación a la pared regulable Ø 80-125 con tacos incluidos	3318015 3 piezas	29,00
VIOLA CUBREMURO Ø 100 MM PARA DESCARGA COAXIAL Vírola cubremuro en EPDM	3318032 2 piezas	14,00
KIT DESDOBLADO 90° SALIDA HUMOS COLECTIVA PRESURIZADA C(10)3, C(11)3 Y C43P Kit adaptación a salidas de humos colectivas presurizadas, compatible con CLAS ONE y CARES S	3319654	218,00

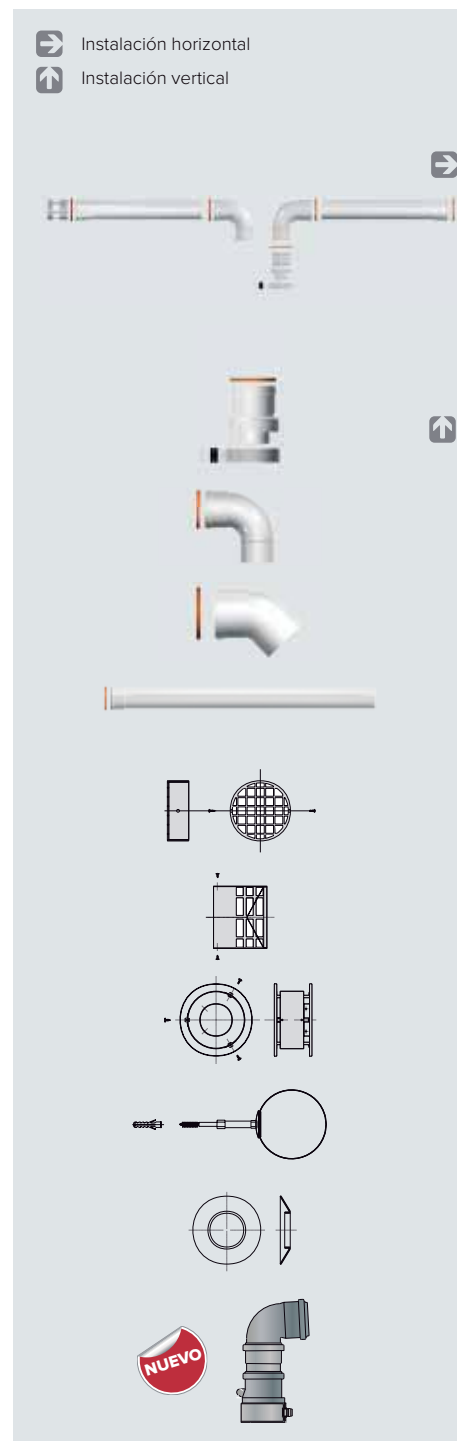

Accesorios para Calderas HP >45kW

ACCESORIOS DE INSTALACIÓN GENUS PREMIUM EVO HP

	Genus Pre- mium Evo HP 45-65 kW	Genus Pre- mium Evo HP 85 kW	Genus Pre- mium Evo HP 115-150 kW	CÓDIGO	PRECIO €
Accesorios de instalación					
BARRA DE INSTALACIÓN VERTICAL HP	●	●	●	3590279	134,00
BARRA DE INSTALACIÓN HORIZONTAL HP	●	●	●	3590280	152,00
BARRA DE INSTALACIÓN DE SUELO HP	●	●	●	3590283	59,00
Bombas de alta eficiencia					
KIT BOMBA DE ALTA EFICIENCIA 45-65 KW	integrada de serie			-	-
KIT BOMBA DE ALTA EFICIENCIA 85 KW		●		3726561	412,00
KIT BOMBA DE ALTA EFICIENCIA 115-150 KW			●	3726562	518,00
Accesorio hidráulicos para montaje individual					
VÁLVULA DE SEGURIDAD 3 BARES 45-65 KW	●			3590431	116,00
VÁLVULA DE SEGURIDAD 3 BARES 85-150 KW		●	●	3590432	58,00
SEPARADOR HIDRÁULICO PARA CALDERA SOLA 45-65 KW	●			3580787	299,00
SEPARADOR HIDRÁULICO PARA CALDERA SOLA 85-150 KW		●	●	3590435	343,00
KIT ACS PARA CALDERA SOLA 45-65 KW	●			3590436	408,00
KIT ACS PARA CALDERA SOLA 85 KW		●		3590437	408,00
KIT ACS PARA CALDERA SOLA 115-150 KW			●	3590438	393,00
KIT DE VÁLVULA DE CIERRE PARA CALDERA SOLA 45-65 KW	●			3590433	134,00
KIT VÁLVULA DE CIERRE PARA CALDERA SOLA 85 KW		●		3590434	191,00
KIT VÁLVULA DE CIERRE PARA CALDERA SOLA 115-150 KW			●	3590335	245,00

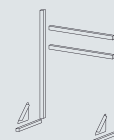

Accesorios para Calderas HP >45kW









ACCESORIOS DE INSTALACIÓN GENUS PREMIUM EVO HP PARA MONTAJE EN CASCADA

	Genus Premium Evo HP 45-65 kW	Genus Premium Evo HP 85 kW	Genus Premium Evo HP 115-150 kW	CÓDIGO	PRECIO €
SEPARADOR HIDRÁULICO PARA CASCADA DN65	●	●	●	3590444	1080,00
SEPARADOR HIDRÁULICO PARA CASCADA DN100		●	●	3590445	1.276,00
FILTRO GAS INCIYENDO MATERIAL DE CONEXIONES DN65	●	●	●	3590298	253,00
FILTRO GAS INCIYENDO MATERIAL DE CONEXIONES DN100		●	●	3590300	407,00
TUBO DE EXTENSIÓN PARA EL FILTRO DE GAS DN65	●	●	●	3590299	140,00
TUBO DE EXTENSIÓN PARA EL FILTRO DE GAS DN100		●	●	3590301	216,00
SOPORTE COLECTOR IZQUIERDO	●	●	●	3590472	150,00
SOPORTE COLECTOR DERECHO	●	●	●	3590443	144,00
COLECTOR HIDRÁULICO IDA/RETORNO 2 CALDERAS DN65	●	●	●	3590253	449,00
COLECTOR HIDRÁULICO IDA/RETORNO 3 CALDERAS DN65	●	●	●	3590254	550,00
COLECTOR HIDRÁULICO IDA/RETORNO 2 CALDERAS DN100		●	●	3590255	481,00
COLECTOR HIDRÁULICO IDA/RETORNO 3 CALDERAS DN100		●	●	3590256	610,00
COLECTOR GAS DN65 2 CALDERAS	●	●	●	3590267	420,00
COLECTOR GAS DN65 3 CALDERAS	●	●	●	3590268	573,00
KIT BRIDA DN65	●	●	●	3590269	216,00
KIT BRIDA DN100		●	●	3590270	240,00
KIT CONEXIONES 2 COLECTORES DN65	●	●	●	3590271	47,00
KIT CONEXIONES 2 COLECTORES DN100		●	●	3590272	77,00
KIT CONEXIÓN HP 45-65 KW	●			3590446	653,00
KIT CONEXIÓN HP 85-150 KW		●	●	3590447	656,00
AISLAMIENTO DEL SEPARADOR HIDRÁULICO DN65	●	●	●	3590456	351,00
AISLAMIENTO DEL SEPARADOR HIDRÁULICO DN100		●	●	3590457	553,00
AISLAMIENTO COLECTOR PARA 2 CALDERAS DN65	●	●	●	3590458	550,00
AISLAMIENTO COLECTOR PARA 2 CALDERAS DN100		●	●	3590470	1.001,00
AISLAMIENTO COLECTOR PARA 3 CALDERAS DN65	●	●	●	3590459	609,00
AISLAMIENTO COLECTOR PARA 3 CALDERAS DN100		●	●	3590471	931,00



Accesorios para instalación en cascada

TERMORREGULACIÓN MODULANTE Y SONDAS PARA CALDERAS GENUS PREMIUM EVO HP EN CASCADA

	MODELO	DESCRIPCIÓN	CÓDIGO	PRECIO €
	CENTRALITA DE CASCADA RVS 43	Centralita RVS43 con caja de protección Permite la regulación de calderas en cascada (hasta 8 calderas) para un sistema con control de la temperatura de envío de calefacción y de un depósito de ACS y su re-circulación Puede controlar la regulación de 1 zona modulante con Mando a distancia digital QAA74 Función de regulación con temperatura exterior opcional con SONDA EXTERIOR 171237	3590863	620,00
	CENTRALITA DE CASCADA RVS 43 + AVS 75	Centralita RVS43 con caja de protección y módulo de zonas Permite la regulación de calderas en cascada (hasta 8 calderas) para un sistema con control de temperatura de 3 o 6 zonas, de un depósito de ACS y su re-circulación. Necesario combinar con Módulo control de zonas 3590868 Consultar combinaciones Función de regulación con temperatura exterior opcional con SONDA EXTERIOR 171237	3590865	730,00
	MÓDULO CONTROL DE ZONAS AVS 75	Módulo necesario para la regulación de un sistema de control de zonas con la CENTRALITA DE CASCADA RVS 43 + AVS 75	3590868	360,00
	TARJETA INTERFAZ CALDERA - CENTRALITA RVS	Permite comunicación entre la caldera y la centralita de gestión de cascada RVS-63 / RVS-43	3318642	44,00
	SONDA EXTERIOR QAC34	Permite la regulación de un sistema de calefacción en función de la temperatura exterior Tipo NTC 1K Dimensiones (H*L*P): 92X80X50 mm	171237	30,00
	SONDA ACUMULADOR QAZ36	Sonda suministrada con un cable de 6 metros y una Tipo NTC 10K	12081759	70,00
	MANDO A DISTANCIA DIGITAL QAA74	Sonda de ambiente modulante integrada Programación de calefacción y ACS diaria o semanal por franja horaria	3590824	252,00
	SONDA CALEFACCIÓN QAD36	Sonda de contacto para calefacción Suministrada con un cable de 4 metros Tipo NTC 10K	11002600	51,00
	MODBUS CLIP-IN	Permite la comunicación MODBUS Integrable dentro de la caja de la centralita RVS 43	3590823	197,00

Accesorios evacuación de humos para HP

KIT DE SALIDA DE HUMOS PARA INSTALACIÓN INDIVIDUAL GENUS PREMIUM EVO HP

	Genus Premium Evo HP 45-65 kW	Genus Premium Evo HP 85-115-150 kW	CÓDIGO	PRECIO €
--	----------------------------------	---------------------------------------	--------	----------

Salidas coaxiales

CODO COAXIAL Ø 80/125 M/H DE 90°	●		3318091	44,00
TERMINAL HORIZONTAL Ø 80/125 L 1.000	●		3318188	90,00
ADAPTADOR PARA SALIDA DE HUMOS EN PARALELO DE 100-100 A CONCÉNTRICO 110-150 MM		●	12076281	169,00
PROLONGADOR COAXIAL 110/150MM L=1M		●	3590224	76,00
PROLONGADOR COAXIAL 110/150MM L=0,5M		●	3590225	73,00
CODO 90° COAXIAL 110/150MM		●	3590226	68,20
CODO 45° COAXIAL 110/150MM		●	3590227	166,00
TERMINAL COAXIAL A TEJADO 110/150MM		●	3590228	117,00
TERMINAL COAXIAL A PARED 110/150MM		●	3590229	106,00

Salidas desdoblado

ADAPTADOR CONCÉNTRICO DE Ø 80/125 A PARALELO Ø 80/80	●		3580784	78,00
ADAPTADOR EVACUACIÓN CON PUNTO DE ANÁLISIS 110 MM		●	3590230	53,00
TUBO EVACUACIÓN 110 MM L=1 M		●	3590231	50,00
CODO EVACUACIÓN 90° 110 MM		●	3590233	35,00
CODO EVACUACIÓN 45° 110 MM		●	3590234	28,00
TERMINAL EVACUACIÓN A TEJADO 110 MM		●	3590235	232,00
TERMINAL EVACUACIÓN A PARED 110 MM		●	3590236	77,00
ADAPTADOR ASPIRACIÓN CON PUNTO DE ANÁLISIS 100 MM		●	3590237	29,00
TUBO ASPIRACIÓN AIRE 100 MM L=1 M		●	3590238	53,00
CODO ASPIRACIÓN AIRE 90° 100 MM		●	3590239	50,00
CODO ASPIRACIÓN AIRE 45° 100 MM		●	3590240	47,00
TERMINAL ASPIRACIÓN AIRE 100 MM		●	3590241	77,00

Kits de salida de humos para instalación en cascada Genus Premium Evo HP

KIT DE SALIDA DE HUMOS BASE Ø 150 MM	●	●	3590461	390,00
KIT DE SALIDA DE HUMOS BASE Ø 200 MM	●	●	3590464	504,00
RECUPERADOR DE CONDENSADOS + SIFÓN + TAPÓN Ø 150 MM	●	●	3590463	165,00
RECUPERADOR DE CONDENSADOS + SIFÓN + TAPÓN Ø 200 MM	●	●	3590466	165,00
ADAPTADOR DE 80 A 100 MM PARA MODELOS 45-65KW *	●		3590467	84,00

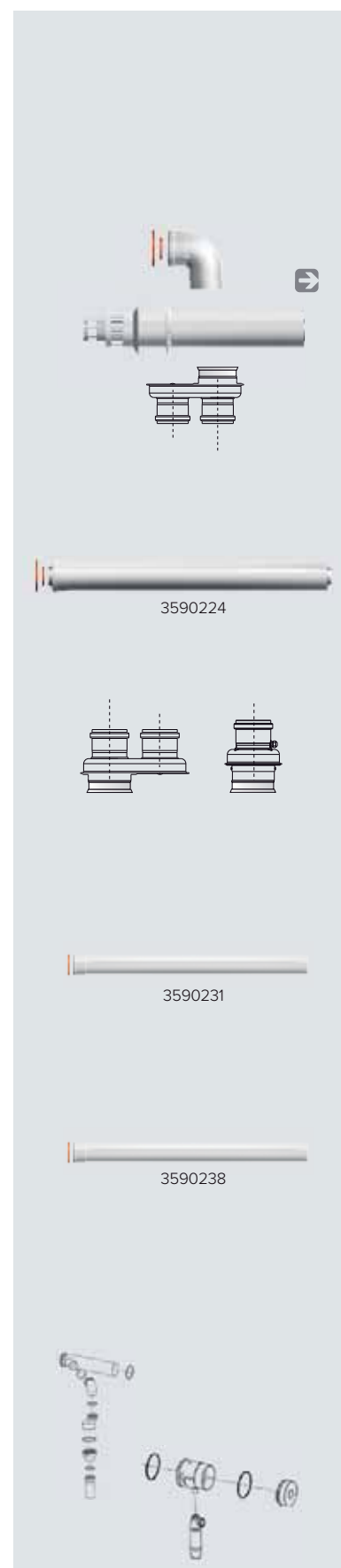



Aerothermia

Agua caliente sanitaria

Termos híbridos con bomba de calor

MODELO	POTENCIA W	DIMENSIONES (alto x ancho x fondo) mm	INSTALACIÓN	CLASE ErP ACS de F a A+	PERFIL CONSUMO	CÓDIGO	PRECIO €
--------	---------------	---	-------------	-------------------------------	-------------------	--------	----------

LYDOS HYBRID WIFI



Aeroterminia de agua caliente de clase A que combina el uso de resistencia eléctrica y bomba de calor para conseguir mayor confort y eficiencia con el modo iMemory. Sustitución directa de un termo eléctrico convencional de la misma capacidad quedando las tomas hidráulicas ocultas. Ánodo electrónico PROTECH, resistencia blindada vitrificada, cómodo y completo display LCD. Producto con WIFI, control remoto gracias a la APP Ariston Net (información duchas disponibles, temperatura, modo, programación, informes, etc.). 3 años de garantía total y 5 de calderín. Amplía la garantía en serviciotecnicooficial.ariston.com

WIFI-80	1.200	1.009X465X465	Vertical	A	M	3629064	860,00
WIFI-100	1.200	1.153X465X465	Vertical	A	M	3629065	918,00

ACCESORIOS PARA TERMOS HÍBRIDOS

	CÓDIGO	PRECIO €
KIT DE 5 SOPORTES UNIVERSAL INSTAFIX Sustituye a cualquier termo sin tener que hacer nuevos agujeros en la pared: 1º. retira el termo existente, 2º. coloca INSTAFIX, 3º. cuelga Lydos Hybrid	3208135	70,00
DEPÓSITO DE RECOGIDA DE CONDENSADOS Cuando no haya disponible un desagüe donde conducir los condensados, coloca el depósito de recogida en la parte inferior de Lydos Hybrid. Con una capacidad de 6,5 litros, se irán acumulando durante más de una semana y una vez lleno el producto avisa al usuario a través del display para que lo vacíe.	3629055	77,00
GRUPO DE SEGURIDAD HIDRÁULICO 1/2"	877084	37,00
SIFÓN 1"	877086	6,00

LYDOS HYBRID WIFI cada día el agua caliente cuesta la mitad

Un termo eléctrico convencional, puede suponer el 25% del consumo de electricidad de una vivienda. Si a la hora de elegir la nevera o el aire acondicionado, la mayoría de los usuarios elige productos de alta eficiencia, la mejor opción para ser coherente también es hacerlo con opciones mas eficiente: **Lydos Hybrid es la opción perfecta a nivel de instalación y eficiencia energética para reemplazar un termo.**



CONECTIVIDAD

/ CONFORT A MEDIDA, DOMINIO ABSOLUTO.

La App Ariston Net te conecta con tu Lydos Hybrid Wifi estés donde estés.

Te proporciona el **máximo confort** y tranquilidad al poder controlarlo desde tú móvil y recibir notificaciones. Además, podrás hacer una programación semanal y ver informes de consumo, **consiguiendo todavía un mayor ahorro energético.**

/ AEROTERMIA / BOMBA DE CALOR ECONÓMICA Y DE CLASE A

Lydos Hybrid WIFI te permite ahorrar el 50% de energía respecto a un termo de clase B gracias a la tecnología híbrida gestionada de forma por la función i-Memory. Con el ahorro obtenido en la factura de la luz se amortiza la compra del termo híbrido en tan solo 2 años.

Bombas de calor para ACS

MONOBLOC

MODELO	INSTALACIÓN	DIMENSIONES (alto x ancho x fondo) mm	TEMPERATURA AIRE de funcionamiento °C	CLASE ErP ACS de F a A+	PERFIL CONSUMO	CÓDIGO	PRECIO €
--------	-------------	---	---	-------------------------------	-------------------	--------	----------

NUOS PLUS S2 WIFI



Bomba de calor mural monobloc para agua caliente sanitaria para instalación interior y exterior, refrigerante ecológico R290, altos valores de SCOP, tiempo de calentamiento y nivel de ruido líder en su categoría, con ánodo PROTECH (sin mantenimiento), temperatura máxima alcanzable de 60°C en modo bomba de calor, posibilidad de canalización de aire desdoblado y coaxial. Máxima clase energética ErP en ACS. Posibilidad de integración con Nimbus, caldera, energía solar térmica o fotovoltaica para optimizar aún más la eficiencia. Conectividad WiFi integrada a través de la app Ariston Net.

80	Vertical/Mural	1.176 x 506 x 520	-10/42	A+	M	3629145	1.679,00
110	Vertical/Mural	1.403 x 506 x 520	-10/42	A+	M	3629146	1.795,00
150	Vertical/Mural	1.659 x 506 x 520	-10/42	A+	L	3629147	1.921,00

ACCESORIOS

	CÓDIGO	PRECIO €
TRIPODE NUOS PLUS S2 WIFI	3629157	75,00
KIT AIRE COAXIAL Ø 80-125 MM	3629175	98,00
Adaptador para conexión Ø 160 mm	3629159	30,00

NUOS PRIMO HC A+



Bomba de calor de suelo monobloc para agua caliente sanitaria para instalación interior y exterior con ánodo activo PROTECH. Posibilidad de integración con caldera o energía solar térmica para optimizar aún más la eficiencia. Modelo SYS con serpentín y doble vaina para incorporar un apoyo de caldera o solar.

200 HC	Vertical/Suelo	1.706 x 584 x 614	-5/42	A+	L	3069796	2.469,00
240 HC	Vertical/Suelo	1.926 x 584 x 614	-5/42	A+	XL	3069797	2.554,00
240 SYS HC	Vertical/Suelo	1.926 x 584 x 614	-5/42	A+	XL	3069798	2.829,00

Es obligatoria la instalación de un grupo de seguridad hidráulico 3/4" (Código 877085) y de un sifón 1" (Código 877086) por cada unidad.

NUOS PLUS WIFI



Bomba de calor de suelo monobloc para agua caliente sanitaria para instalación interior y exterior con ánodo activo PROTECH y temperatura máxima alcanzable de 62°C en modo bomba de calor

Máxima clase energética ErP en ACS. Posibilidad de integración con Nimbus, caldera, energía solar térmica o **fotovoltaica** para optimizar aún más la eficiencia. Conectividad Wi-Fi integrada a través de Ariston Net. Modelo SYS con serpentín y doble vaina para incorporar un apoyo de caldera o solar.

200	Vertical/Suelo	1.737 x 600 x 680	-10/42	A+	L	3069775	3.107,00
250	Vertical/Suelo	1.997 x 600 x 680	-10/42	A+	XL	3069776	3.358,00
250 SYS	Vertical/Suelo	1.997 x 600 x 680	-10/42	A+	XL	3069777	3.568,00

Es obligatoria la instalación de un grupo de seguridad hidráulico 3/4" (Código 877085) y de un sifón 1" (Código 877086) por cada unidad.

NUOS SPLIT



Bomba de calor para ACS con sistema partido (acumulador interior + unidad exterior) con ánodo activo PROTECH y temperatura máxima alcanzable de 62°C en modo bomba de calor.

80	Vertical / Mural	860 x 502 x 533,4*	-5/42	A	M	3623242	1.526,00
110	Vertical / Mural	1.085 x 502 x 533,4*	-5/42	A	M	3623243	1.646,00

* Dimensiones de la unidad interior

NUOS SPLIT INVERTER



Bomba de calor para ACS con sistema partido (acumulador interior + unidad exterior) con resistencia cerámica envainada y ánodo activo PROTECH. **Máxima clase energética ErP en ACS.** Tecnología Inverter y conectividad Wi-Fi integrada con Ariston Net. Posibilidad de integración con fotovoltaica.

INVERTER 150	Vertical /Mural	1.200 x 560 x 600*	-10/42	A+	L	3069755	2.579,00
INVERTER 200	Vertical/Mural	1.520 x 560 x 600*	-10/42	A+	L	3069756	2.686,00
INVERTER 270	Vertical/Suelo	1.665 x 600 x 632*	-10/42	A+	XL	3069757	3.153,00

Es obligatoria la instalación de un grupo de seguridad hidráulico 3/4" (Código 877085) y de un sifón 1" (Código 877086) por cada unidad.

* Dimensiones de la unidad interior.

Bombas de calor para ACS y accesorios

PRODUCCIÓN CENTRALIZADA DE ACS (BOMBA DE CALOR + ACUMULADOR DE GRAN LITRAJE)

MODELO	CAPAC. NOMINAL Bombad de calor (Ta a +7°C, Tw 35°C) (kW)	CAPAC. ACS (Litros)	CONEXIÓN Eléctrica	TEMP. AIRE de funciona- miento °C	T° MAX. IMPULSIÓN de la Bomba de Calor °C (kW)	PERFIL CONSUMO	CÓDIGO	PRECIO €
--------	---	---------------------------	-----------------------	--	---	-------------------	--------	-------------



NUOS EXTRA (NIMBUS POCKET 150 M NET R32 + CYL CD1 HHP)

Bomba de calor monobloc de alto rendimiento para la producción centralizada de ACS completamente instalable en el exterior. Compuesto por un acumulador de gran litraje para la acumulación del agua caliente sanitaria y caja de conexiones de instalación en pared con posibilidad de instalar en exterior o interior. Incluye SENSYS NET HD y sonda externa. Tecnología monobloc, sin manipulación de gas refrigerante, sólo conexiones hidráulicas. Conectividad ARISTON NET incluida de serie

600-150	15	600	Monofásica	-20 / +35	55	XXL	A consultar	12.106,00
600-150-T	15	600	Trifásica	-20 / +35	55	XXL	A consultar	12.390,00
800-150	15	800	Monofásica	-20 / +35	55	XXL	A consultar	13.038,00
800-150-T	15	800	Trifásica	-20 / +35	55	XXL	A consultar	13.322,00
1000-150	15	1000	Monofásica	-20 / +35	55	XXL	A consultar	14.835,00
1000-150-T	15	1000	Trifásica	-20 / +35	55	XXL	A consultar	15.119,00
1500-150	15	1500	Monofásica	-20 / +35	55	XXL	A consultar	18.942,00
1500-150-T	15	1500	Trifásica	-20 / +35	55	XXL	A consultar	19.226,00

ACCESORIOS NIMBUS EXTRA

	CÓDIGO	PRECIO €
KIT DE SONDA ACS PARA BOMBA DE CALOR	3318962	19,00

Accesorios

CANALIZACIONES

	NUOS PLUS S2 WIFI 80-110-150	NUOS PLUS Wi-Fi 200-250-250 SYS	NUOS PRIMO HC A+ 200-240-240 SYS	CÓDIGO	PRECIO €
--	---------------------------------	------------------------------------	-------------------------------------	--------	----------

CANALIZACIONES Ø125 MM

KIT AIRE NUOS PARA PARED MAESTRA Kit compuesto por curva en ABS para tubo de Ø 125 mm, tubo redondo en PVC Ø 125 mm de 1 m de longitud, rejilla de Ø 186 mm plegable por la mitad de lamas fijas con muelle y agujero para tubo de Ø 100 mm a Ø 160 mm y grosor 15 mm.	•			3208092	46,00
TUBO EN PVC Ø 125 MM LONGITUD 1 M	•			3208037	50,00
CURVA EN ABS PARA TUBO Ø 125 MM H-H 90°	•			3208040	15,00
CURVA VERTICAL EN ABS PARA TUBO Ø 125 MM redondo a rectangular 150 x 70 mm	•			3208042	14,00
TUBO RECTANGULAR EN PVC 150 X 70 MM, Longitud 1,5 m	•			3208044	44,00
REJILLA RÍGIDA DE Ø 186 MM PLEGABLE POR LA MITAD Lamas fijas con muelle y agujero para tubo de Ø 100 mm a Ø 160 mm y grosor 15 mm	•	•	•	3208050	19,00

CANALIZACIONES Ø150 MM

KIT AIRE NUOS CON TUBO RÍGIDO Ø 150 MM Una rejilla con muelle, dos tubos PVC Ø 150 mm de 1 y 1,5 metros y una junta			•	3208061	85,00
TUBO PVC Ø 150 MM L 1 M	•		•	3208063	46,00
CURVA 90° EN PVC PARA TUBO Ø 150 MM	•	•	•	3208067	19,00



Accesorios

CANALIZACIONES

	NUOS PLUS S2 WIFI 80-110-150	NUOS PLUS WI-FI 200-250-250 SYS	NUOS PRIMO HC A+ 200-240-240 SYS	CÓDIGO	PRECIO €
--	---------------------------------	------------------------------------	-------------------------------------	--------	----------

CANALIZACIONES Ø200 MM

CURVA 90° Ø 200 MM		•	•	3208075	85,00
REJILLA RÍGIDA DE LAMAS FIJAS de Ø 165 mm a Ø 220 mm		•	•	3208078	46,00
SILENCIADOR Ø 200 MM Reduce -2.1 dB(A) con un silenciador y -6.5 dB(A) con dos. Pérdida de 22 Pa con cada silenciador.		•	(adaptable con un codo de 90°)	3208085	18,00

CANALIZACIONES Ø160 MM - AISLADAS

TUBO AISLADO Ø160 MM LONGITUD 1 M		•		3078090	58,00
JUNTA Ø160 MM		•		3078093	13,00
CURVA AISLADA 90° Ø160 MM		•		3078092	32,00
REJILLA PARA TUBO AISLADO Ø160 MM		•		3078094	21,00

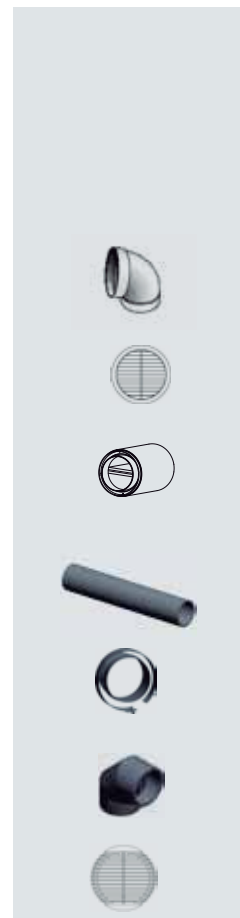

ACCESORIOS DE INSTALACIÓN

	LYDOS HYBRID 80-100	NUOS PLUS S2 WIFI 80-110-150	NUOS SPLIT 80-110	NUOS SPLIT 150-200	NUOS SPLIT 270	NUOS PLUS WIFI 200- 250-SYS	NUOS PRIMO HC A+ 200-240-240 SYS	CÓDIGO	PRECIO €
GRUPO DE SEGURIDAD HIDRÁULICO 1/2"		•	•					877084	37,00
GRUPO DE SEGURIDAD HIDRÁULICO 3/4"				•	•	•	•	877085	33,00
SIFÓN 1" *		•	•	•	•	•	•	877086	6,00
TRÍPODE NUOS EVO		•						3629157	75,00
TRÍPODE NUOS SPLIT			•					3078042	50,00
SOPORTE PARED UNIDAD EXTERIOR				•	•			704101	33,00
SOPORTE SUELO UNIDAD EXTERIOR				•	•			3380020	33,00
KIT DE 5 SOPORTES UNIVERSAL INSTAFIX	•							3208135	70,00
DÉPÓSITO RECOGIDA DE CON- DENSADOS	•							3629055	77,00



* El Sifón 1" Cod.877086 es compatible con todos los grupos de seguridad Cod. 877084, 877085



Aerothermia

Calefacción, refrigeración
y agua caliente

Bombas de calor para calefacción

NIMBUS M R32 - MONOBLOC

MODELO	POTENCIA MÁXIMA (kW)	CAPAC. ACS (LTS)	CONEXIÓN Eléctrica	TEMPERATURA AIRE Min°Max (°C) Calef./Refrig.	T° IMPULSIÓN Min. Refrig/ Máx. Calef. (°C)	CLASE ERP Calef. Alta / Baja T°/ ACS Clima medio de D a A+++/ deD a A+++/ de F a A+	CÓDIGO	PRECIO €
--------	----------------------	------------------	--------------------	--	--	---	--------	----------

NIMBUS COMPACT M R32 (Calefacción, refrigeración y ACS)



Bomba de calor aire/agua reversible monobloc de alto rendimiento y dimensiones compactas con gas ecológico R32. Unidad interior de instalación sobre suelo con depósito de ACS de 180 litros, filtro magnético y de partículas, vaso de expansión de 12 litros, resistencias eléctricas de apoyo y espacio para colocar vaso de expansión para depósito ACS opcional. Incluye SENSYS NET HD y sonda externa. Tecnología monobloc: sin manipulación de gas refrigerante, sólo conexiones hidráulicas. Conectividad ARISTON NET incluida de serie.

35 M NET R32	6,4	180	Monofásica	-20°+35 / +10°+43	+5 / +60	A++/A+++/A+	3301854	8.608,00
50 M NET R32	7,6	180	Monofásica	-20°+35 / +10°+43	+5 / +60	A++/A+++/A+	3301856	8.794,00
80 M NET R32	11,7	180	Monofásica	-20°+35 / +10°+43	+5 / +60	A++/A+++/A+	3301858	9.209,00
80 M 2Z* NET R32	11,7	180	Monofásica	-20°+35 / +10°+43	+5 / +60	A++/A+++/A+	3301859	11.567,00
80 M-T NET R32	11,7	180	Trifásica	-20°+35 / +10°+43	+5 / +60	A++/A+++/A+	3301860	10.222,00
120 M NET R32	14,4	180	Monofásica	-20°+35 / +10°+43	+5 / +60	A++/A+++/A+	3301862	11.495,00
120 M-T NET R32	14,4	180	Trifásica	-20°+35 / +10°+43	+5 / +60	A++/A+++/A+	3301864	11.963,00
150 M NET R32	17,7	180	Monofásica	-20°+35 / +10°+43	+5 / +60	A+++/A+++/A+	3301866	11.878,00
150 M-T NET R32	17,7	180	Trifásica	-20°+35 / +10°+43	+5 / +60	A+++/A+++/A+	3301868	12.162,00

Es obligatorio con toda la gama monobloc, el kit exogel (3319687) y el kit de válvulas y filtro (3083059) o un kit de válvulas y filtro compatible

*Incluye los componentes hidráulicos y electrónicos necesarios para 2 zonas de calefacción/refrigeración

NIMBUS PLUS M R32 (Calefacción y refrigeración)



Bomba de calor aire/agua reversible monobloc de alto rendimiento y dimensiones compactas con gas ecológico R32. Unidad interior de instalación en pared con filtro magnético y de partículas, vaso de expansión de 12 litros y resistencias eléctricas de apoyo. Incluye SENSYS NET HD y sonda externa. Tecnología monobloc: sin manipulación de gas refrigerante, sólo conexiones hidráulicas. Conectividad ARISTON NET incluida de serie.

35 M NET R32	6,4	-	Monofásica	-20°+35 / +10°+43	+5 / +60	A++/A+++/-	3301846	6.102,00
50 M NET R32	7,6	-	Monofásica	-20°+35 / +10°+43	+5 / +60	A++/A+++/-	3301847	6.288,00
80 M NET R32	11,7	-	Monofásica	-20°+35 / +10°+43	+5 / +60	A++/A+++/-	3301848	6.703,00
80 M-T NET R32	11,7	-	Trifásica	-20°+35 / +10°+43	+5 / +60	A++/A+++/-	3301849	7.716,00
120 M NET R32	14,4	-	Monofásica	-20°+35 / +10°+43	+5 / +60	A++/A+++/-	3301850	8.941,00
120 M-T NET R32	14,4	-	Trifásica	-20°+35 / +10°+43	+5 / +60	A++/A+++/-	3301851	9.409,00
150 M NET R32	17,7	-	Monofásica	-20°+35 / +10°+43	+5 / +60	A+++/A+++/-	3301852	9.324,00
150 M-T NET R32	17,7	-	Trifásica	-20°+35 / +10°+43	+5 / +60	A+++/A+++/-	3301853	9.608,00

Es obligatorio con toda la gama monobloc, el kit exogel (3319687) y el kit de válvulas y filtro (3083059) o un kit de válvulas y filtro compatible

NIMBUS POCKET M R32 (Calefacción y refrigeración)



Bomba de calor aire/agua reversible monobloc de alto rendimiento y dimensiones compactas con gas ecológico R32. Sin unidad interior, sólo Caja de Conexiones de instalación en pared con posibilidad de instalar en el exterior o interior del edificio. Incluye SENSYS NET HD y sonda externa. Tecnología monobloc: sin manipulación de gas refrigerante, sólo conexiones hidráulicas. Conectividad ARISTON NET incluida de serie.

35 M NET R32	6,4	-	Monofásica	-20°+35 / +10°+43	+5 / +60	A++/A+++/-	3301870	4.791,00
50 M NET R32	7,6	-	Monofásica	-20°+35 / +10°+43	+5 / +60	A++/A+++/-	3301871	4.977,00
80 M NET R32	11,7	-	Monofásica	-20°+35 / +10°+43	+5 / +60	A++/A+++/-	3301872	5.392,00
80 M-T NET R32	11,7	-	Trifásica	-20°+35 / +10°+43	+5 / +60	A++/A+++/-	3301873	6.405,00
120 M NET R32	14,4	-	Monofásica	-20°+35 / +10°+43	+5 / +60	A++/A+++/-	3301874	7.581,00
120 M-T NET R32	14,4	-	Trifásica	-20°+35 / +10°+43	+5 / +60	A++/A+++/-	3301875	8.049,00
150 M NET R32	17,7	-	Monofásica	-20°+35 / +10°+43	+5 / +60	A+++/A+++/-	3301876	7.964,00
150 M-T NET R32	17,7	-	Trifásica	-20°+35 / +10°+43	+5 / +60	A+++/A+++/-	3301877	8.248,00

Es obligatorio con toda la gama monobloc, el kit exogel (3319687) y el kit de válvulas y filtro (3083059) o un kit de válvulas y filtro compatible

Bombas de calor para calefacción

NIMBUS S R32 - SPLIT

MODELO	POTENCIA MÁXIMA (kW)	CAPAC. ACS (LTS)	CONEXIÓN Eléctrica	TEMPERATURA AIRE Min ^o Max (°C) Calef./Refrig.	Tª IMPULSIÓN Min. Refrig/ Máx. Calef. (°C)	CLASE ERP Calef. Alta / Baja Tª/ ACS Clima medio de D a A+++/ deD a A+++/ de F a A+	CÓDIGO	PRECIO €
--------	----------------------	------------------	--------------------	---	--	---	--------	----------

NIMBUS COMPACT S R32 (Calefacción, refrigeración y agua caliente)

Bomba de calor aire/agua reversible split de alto rendimiento y dimensiones compactas con gas ecológico R32. Unidad interior de instalación sobre suelo con depósito de ACS de 180 litros, filtro magnético y de partículas, vaso de expansión de 12 litros, resistencias eléctricas de apoyo y espacio para colocar vaso de expansión para depósito ACS opcional. Incluye SENSYS NET HD y sonda externa. Tecnología split: con manipulación de gas refrigerante. Conectividad ARISTON NET incluida de serie.



35 S NET R32	6,4	180	Monofásica	-20 ^o +35 / +10 ^o +43	+5 / +60	A++ / A+++ / A+	3302530	8.405,00
35 S 2Z NET R32	6,4	180	Monofásica	-20 ^o +35 / +10 ^o +43	+5 / +60	A++ / A+++ / A+	3302531	9.765,00
50 S NET R32	7,6	180	Monofásica	-20 ^o +35 / +10 ^o +43	+5 / +60	A++ / A+++ / A+	3302532	8.537,00
50 S 2Z NET R32	7,6	180	Monofásica	-20 ^o +35 / +10 ^o +43	+5 / +60	A++ / A+++ / A+	3302533	10.165,00
80 S NET R32	11,7	180	Monofásica	-20 ^o +35 / +10 ^o +43	+5 / +60	A++ / A+++ / A+	3302534	9.139,00
80 S-T NET R32	11,7	180	Trifásica	-20 ^o +35 / +10 ^o +43	+5 / +60	A++ / A+++ / A+	3301896	10.125,00
80 S 2Z NET R32	11,7	180	Monofásica	-20 ^o +35 / +10 ^o +43	+5 / +60	A++ / A+++ / A+	3302535	10.605,00
120 S NET R32	14,4	180	Monofásica	-20 ^o +35 / +10 ^o +43	+5 / +60	A++ / A+++ / A+	3302226	11.819,00
120 S 2Z NET R32	14,4	180	Monofásica	-20 ^o +35 / +10 ^o +43	+5 / +60	A++ / A+++ / A+	3302227	12.500,00
120 S-T NET R32	14,4	180	Trifásica	-20 ^o +35 / +10 ^o +43	+5 / +60	A++ / A+++ / A+	3302228	12.190,00
120 S-T 2Z NET R32	14,4	180	Trifásica	-20 ^o +35 / +10 ^o +43	+5 / +60	A++ / A+++ / A+	3302229	12.677,00
150 S NET R32	17,7	180	Monofásica	-20 ^o +35 / +10 ^o +43	+5 / +60	A++ / A+++ / A+	3302230	12.084,00
150 S 2Z NET R32	17,7	180	Monofásica	-20 ^o +35 / +10 ^o +43	+5 / +60	A++ / A+++ / A+	3302231	13.020,00
150 S-T NET R32	17,7	180	Trifásica	-20 ^o +35 / +10 ^o +43	+5 / +60	A++ / A+++ / A+	3302232	12.296,00
150 S-T 2Z NET R32	17,7	180	Trifásica	-20 ^o +35 / +10 ^o +43	+5 / +60	A++ / A+++ / A+	3302233	13.205,00



NIMBUS PLUS S R32 (Calefacción y refrigeración)

Bomba de calor aire/agua reversible split de alto rendimiento y dimensiones compactas con gas ecológico R32. Unidad interior de instalación en pared con filtro magnético y de partículas, vaso de expansión de 12 litros y resistencias eléctricas de apoyo. Incluye SENSYS NET HD y sonda externa. Tecnología split: con manipulación de gas refrigerante. Conectividad ARISTON NET incluida de serie.



35 S NET R32	6,4	-	Monofásica	-20 ^o +35 / +10 ^o +43	+5 / +60	A++ / A+++ / -	3302526	5.819,00
50 S NET R32	7,6	-	Monofásica	-20 ^o +35 / +10 ^o +43	+5 / +60	A++ / A+++ / -	3302527	5.951,00
80 S NET R32	11,7	-	Monofásica	-20 ^o +35 / +10 ^o +43	+5 / +60	A++ / A+++ / -	3302528	6.552,00
80 S-T NET R32	11,7	-	Trifásica	-20 ^o +35 / +10 ^o +43	+5 / +60	A++ / A+++ / -	3301889	7.538,00
120 S NET R32	14,4	-	Monofásica	-20 ^o +35 / +10 ^o +43	+5 / +60	A++ / A+++ / -	3302222	8.745,00
120 S-T NET R32	14,4	-	Trifásica	-20 ^o +35 / +10 ^o +43	+5 / +60	A++ / A+++ / -	3302223	9.116,00
150 S NET R32	17,7	-	Monofásica	-20 ^o +35 / +10 ^o +43	+5 / +60	A++ / A+++ / -	3302224	9.010,00
150 S-T NET R32	17,7	-	Trifásica	-20 ^o +35 / +10 ^o +43	+5 / +60	A++ / A+++ / -	3302225	9.222,00



Bombas de calor para calefacci3n

COMPONENTES NIMBUS R32 – UNIDADES EXTERIORES

MODELO	TECNOLOGÍA	DIMENSIONES (alto x ancho x fondo) mm	PESO Kg	TIPO REFRIGERANTE	CARGA REFRIGERANTE g	C3DIGO	PRECIO €
--------	------------	---	------------	----------------------	----------------------------	--------	-------------

UNIDADES EXTERIORES NIMBUS R32

Unidad exterior Nimbus R32 con compresor "twin rotary" que asegura un funcionamiento silencioso y eficiente y proporciona un amplio rango de modulaci3n de la potencia. Intercambiador de aire/gas con tratamiento Blue Fin que lo protege de la corrosi3n y el hielo.



35 M EXT R32	Monobloc	756 x 1016 x 374	66	R32	1,0	3630222	3.715,00
50 M EXT R32	Monobloc	756 x 1016 x 374	66	R32	1,0	3630223	3.901,00
80 M EXT R32	Monobloc	1106 x 1016 x 374	91	R32	1,4	3630224	4.316,00
80 M-T EXT R32	Monobloc	1106 x 1016 x 374	104	R32	1,4	3630225	5.239,00
120 M EXT R32	Monobloc	1506 x 1016 x 374	124	R32	2,1	3630226	6.505,00
120 M-T EXT R32	Monobloc	1506 x 1016 x 374	131	R32	2,1	3630227	6.973,00
150 M EXT R32	Monobloc	1506 x 1016 x 374	124	R32	2,1	3630228	6.888,00
150 M-T EXT R32	Monobloc	1506 x 1016 x 374	131	R32	2,1	3630229	7.172,00
35 S EXT R32	Split	756 x 1016 x 374	57	R32	1,4	3630289	2.645,00
50 S EXT R32	Split	756 x 1016 x 374	57	R32	1,4	3630290	2.777,00
80 S EXT R32	Split	1106 x 1016 x 374	83	R32	1,8	3630291	3.254,00
80 S-T EXT R32	Split	1106 x 1016 x 374	96	R32	1,8	3630233	4.240,00
120 S EXT R32	Split	1506 x 1016 x 374	111	R32	1,84	3630271	4.876,00
120 S-T EXT R32	Split	1506 x 1016 x 374	111	R32	1,84	3630272	5.247,00
150 S EXT R32	Split	1506 x 1016 x 374	119	R32	1,84	3630273	5.141,00
150 S-T EXT R32	Split	1506 x 1016 x 374	119	R32	1,84	3630274	5.353,00

Bombas de calor para calefacción

COMPONENTES NIMBUS R32 – UNIDADES INTERIORES

MODELO	TECNOLOGÍA	DIMENSIONES (alto x ancho x fondo) mm	PESO Kg	TIPO INSTALACIÓN	MODELOS UD. EXTERIORES COMPATIBLES	CÓDIGO	PRECIO €
--------	------------	---	------------	---------------------	--	--------	-------------

COMPACT NIMBUS R32



Módulo interior compacto totalmente aislado de instalación sobre suelo. Interacumulador para ACS de 180 litros integrado con ánodo electrónico PROTECH (resistencia eléctrica sumergida opcional como accesorio). Incluye integrado de serie vaso de expansión de 12 litros, filtro magnético, resistencias eléctricas de apoyo, centralita de control SENSYS HD de color negro, sonda externa y puerta de enlace de conectividad ARISTON NET. Espacio interior preparado para integrar vaso de expansión sanitario de 8 litros (disponible como accesorio).

NIMBUS FS M R32	Monobloc	1818 x 600 x 612	127	Individual	35 M / 50 M / 80 M / 80 M-T	3301721	4.893,00
NIMBUS FS M 2Z R32	Monobloc	1818 x 600 x 612	134	Individual	80 M	3301722	7.251,00
NIMBUS FS-L M R32	Monobloc	1818 x 600 x 612	127	Individual	120 M / 120 M-T / 150 M / 150 M-T	3301723	4.990,00
NIMBUS FS-H 35 50 S R32	Split	1818 x 600 x 612	133	Individual	35 S / 50 S	3302521	5.760,00
NIMBUS FS-H 35 50 S 2Z R32	Split	1818 x 600 x 612	140	Individual	35 S 2Z / 50 S 2Z	3302522	7.275,00
NIMBUS FS-H 80 S R32	Split	1818 x 600 x 612	135	Individual	80 S / 80 S-T	3302523	5.885,00
NIMBUS FS-H 80 S 2Z R32	Split	1818 x 600 x 612	142	Individual	80 S 2Z	3302524	7.391,00
NIMBUS FS 120 150 S R32	Split	1818 x 600 x 612	157	Individual	120 S / 120 S-T / 150 S / 150 S-T	3301986	6.943,00
NIMBUS FS 120 150 S 2Z R32	Split	1818 x 600 x 612	167	Individual	120 S 2Z / 150 S 2Z	3301987	7.619,00



PLUS NIMBUS R32



Módulo interior compacto totalmente aislado de instalación mural. Incluye integrado de serie vaso de expansión de 12 litros, filtro magnético, resistencias eléctricas de apoyo, centralita de control SENSYS HD de color negro, sonda externa y puerta de enlace de conectividad ARISTON NET (excepto versión para tipo de instalación cascada, que no incluye centralita, ni sonda ni puerta de enlace).

NIMBUS WH M R32	Monobloc	716 x 600 x 358	29	Individual	35 M / 50 M / 80 M / 80 M-T	3301719	2.387,00
NIMBUS WH-L M R32	Monobloc	716 x 600 x 358	31	Individual	120 M / 120 M-T / 150 M / 150 M-T	3301720	2.436,00
NIMBUS WH-H 35 50 S R32	Split	716 x 600 x 358	37	Individual	35 S / 50 S	3302519	3.174,00
NIMBUS WH-H 80 S R32	Split	716 x 600 x 358	40	Individual	80 S / 80 S-T	3302520	3.298,00
NIMBUS WH 120 150 S R32	Split	716 x 600 x 358	52	Individual	120 S / 120 S-T / 150 S / 150 S-T	3301985	3.869,00
NIMBUS WH M CASCADE	Monobloc	716 x 600 x 358	52	Cascada	80 M / 80 M-T	3301824	2.361,00
NIMBUS WH-L M CASCADE*	Monobloc	716 x 600 x 358	52	Cascada	120 M / 120 M-T / 150 M / 150 M-T	3301838	2.409,00
NIMBUS WH 80 S CASCADE*	Split	716 x 600 x 358	52	Cascada	80 S / 80 S-T	3301818	3.271,00



POCKET NIMBUS R32



Caja de conexiones eléctricas con tarjeta electrónica. Dimensiones compactas. Incluye centralita de control SENSYS HD de color negro, sonda externa y puerta de enlace de conectividad ARISTON NET (excepto versión para tipo de instalación cascada, que no incluye centralita, ni sonda ni puerta de enlace).

NIMBUS LB M R32	Monobloc	275 x 376 x 61	2,5	Individual	Todas las Monobloc	3301725	1.076,00
NIMBUS LB M R32 CASCADE*	Monobloc	275 x 376 x 61	2,5	Cascada	80 M / 80 M-T / 120 M / 120 M-T / 150 M / 150 M-T	3301814	1.049,00

* Para las instalaciones en cascada es necesaria una Centralita Nimbus Cascada Cod. 3301821 PVP 1.076,00 €

Equipos de control y regulación

MÓDULOS HIDRÁULICOS Y KITS DE ZONAS



MGM II C/F – MÓDULO HIDRÁULICO MULTITEMPERATURA PARA CALOR Y FRÍO
 Módulo hidráulico multitemperatura de dos zonas, directa y mezclada.
 Caja compacta de chapa lacada, con dos bombas, válvula mezcladora, sondas de temperatura y control electrónico.
 Todos los componentes instalados y con Aislamiento adicional para evitar condensaciones al trabajar en refrigeración.
 Especial para gestión de calor y frío para dos zonas con Nimbus

3319114

1.540,00



ZONE MANAGER C/F
 Kit para gestión de 3 zonas (1 alta + 2 de baja temperatura)
 Protocolo de comunicaciones BusBridgenet® y software actualizado para trabajar tanto en producción de calor como de frío
 No incluye accesorios hidráulicos, es necesario añadir una sonda 3024175 por cada zona a controlar

3319079

194,00



SONDA A CONTACTO
 Sonda para Zone Manager, preparada para gestionar calefacción y refrigeración

3024175

37,00



VÁLVULA MEZCLADORA CON AISLAMIENTO
 Válvula mezcladora para control multitemperatura de zona con Zone Manager C/F. Incluye aislamiento

3319077

212,00



KIT 2 ZONAS
 Kit para gestión de 2 zonas directas.
 No incluye accesorios hidráulicos.
 Protocolo de comunicaciones BusBridgenet®

3319130

89,00



KIT MULTIZONA INALÁMBRICO 2 SALIDAS
 NECESARIO Receptor 3319120 y sondas modulantes Ariston

3319122

135,00

Equipos de control y regulación

TERMORREGULACIÓN MODULANTE					
MODELO	DESCRIPCIÓN	CÓDIGO	PRECIO €		
	SENSYS HD Centralita Sensys con hilos que incluye sonda de ambiente modulante	Interfaz del sistema y control remoto de la caldera que incluye una sonda de ambiente modulante con protocolo de comunicaciones BusBridgenet Asistente de instalación Gestión de hasta 6 zonas de calefacción Navegación intuitiva con display LCD Programación ACS, calefacción semana, diaria y horaria	3319468 (Negro)	174,00	 CONTROL POR VOZ
			3319467 (Blanco)	174,00	
	CUBE S-NET Centralita con hilos para control remoto modulante via Wi-Fi	Sonda ambiente modulante de diseño italiano y protocolo de comunicación BusBridgenet, display LCD con interfaz táctil, Conectividad Ariston NET integrada y lectura temperatura exterior via web (no necesita sonda exterior). Permite gestionar cómodamente la programación de tu caldera desde tu móvil o tableta.	3319126	273,00	
	CUBE Sonda ambiente modulante con hilos	Sonda modulante de nueva generación, creada con materiales de larga durabilidad. Display retroiluminado de 7 segmentos, compatibilidad con Ariston NET, extrema facilidad de conexión a la caldera y protocolo de comunicación BusBridgenet. Diseño compacto y moderno.	3319116 (Negro)	100,00	
			3319477 (Blanco)	100,00	
	CUBE RF Sonda ambiente modulante inalámbrica (Sin hilos)	Sonda modulante de nueva generación sin hilos mediante radiofrecuencia, creada con materiales de larga durabilidad. Display retro iluminado de tipo 7 segmentos, compatibilidad con Ariston NET, extrema facilidad de conexión a la caldera mediante el Receptor RF (3319120). Diseño compacto y moderno. Lo ideal para una instalación multizona. NECESARIO Receptor RF (código 3319120)	3319118 (Negro)	121,00	
			3319478 (Blanco)	121,00	
	RECEPTOR RF	Accesorio indispensable para instalaciones formadas por elementos inalámbricos. Conexión por BusBridgenet. Alcance de 300 m (sin obstáculos). Un solo receptor soporta a más de 50 accesorios inalámbricos. (Solo es necesario 1 por instalación).	3319120 (Hasta fin de existencias. Se sustituye por 3319686)	110,00	

Accesorios

ACCESORIOS DE INSTALACIÓN NIMBUS - COMUNES SPLIT Y MONOBLOC

	CÓDIGO	PRECIO €
KIT VÁLVULAS Y FILTROS (OBLIGATORIO INSTALAR ESTE KIT O KIT COMPATIBLE)	3083059	90,00
KIT SILENT BLOCKS UNIDAD EXTERIOR (BLOQUE DE DOS SOPORTES DE GOMA DE ALTA CALIDAD PARA REDUCIR VIBRACIONES Y RUIDO)	3078097	135,00
BANDEJA RECOGIDA CONDENSADOS UNIDAD EXTERIOR (RECOMENDADO)	3024383	30,00
KIT BY-PASS DIFERENCIAL REGULABLE (Obligatorio si hay válvulas de corte automáticas que interrumpan la circulación en el circuito de calefacción/refrigeración)	3319002	131,00
DEPÓSITO DE INERCIA 25 Y 50 LITROS – CKZ 25 H Y CKZ 50 H Dos entradas y dos salidas, con tomas para colocar 3 vainas. Aumenta el volumen de agua e inercia Medidas 25 lts: 451 x 380 mm (altura x diámetro) Medidas 50 lts: 993 x 380 mm (altura x diámetro)	3060712 (25 litros)	424,00
	3060713 (50 litros)	544,00
DEPÓSITO DE INERCIA 80 Y 100 LITROS – CKZ 80 H Y CKZ 100 H Dos entradas y dos salidas, con toma para colocar 1 vaina. Aumenta el volumen de agua e inercia Medidas 80 lts: 717 x 550 mm (altura x diámetro) Medidas 100 lts: 857 x 550 mm (altura x diámetro)	3060863 (80 litros)	611,00
	3060864 (100 litros)	629,00
DEPÓSITO DE INERCIA 200 LITROS –CKZ 200 H Cuatro entradas y cuatro salidas, con 4 tomas para colocar vainas. Aumenta el volumen de agua e inercia Medidas 200 lts: 1.230 x 600 mm (altura x diámetro)	3060865	978,00
BOMBA DE CIRCULACIÓN AUXILIAR PARA DEPÓSITO DE INERCIA Altura manométrica bomba con caudal de 1.000 l/h 5,5 mH ₂ O. Ver curva en página Módulo hidráulico	3319078	229,00
VASO DE EXPANSIÓN PARA CIRCUITO DE CALEFACCIÓN 18 L (obligatorio instalar un vaso de expansión acorde al volumen del circuito de calefacción) (Incluido vaso de expansión de 12 L en los modelos Compact y Plus de Nimbus R32, y de 8 L en los modelos Nimbus R410A)	3024318	136,00
KIT SONDA INTERACUMULADOR ACS (O DEPÓSITO DE INERCIA) (Incluida y ya integrada en el acumulador de los Modelos Compact y Flex)	3318962	19,00
GRUPO DE SEGURIDAD HIDRAULICO 3/4" (Obligatorio para modelos Flex o Compact. Grupo de seguridad para entrada del acumulador de ACS)	877085	33,00
SIFÓN 1" (Complemento para grupo de seguridad hidráulico)	877086	6,00
VÁLVULA DE 3 VÍAS PARA VERANO/INVIERNO (y PARA ACS EN NIMBUS POCKET)	3078156	163,00
HUMIDOSTATO DE SEGURIDAD (ESPECIAL PARA SUELO REFRESCANTE O VMC)	3318925	182,00



Accesorios

ACCESORIOS DE INSTALACIÓN NIMBUS - COMUNES SPLIT Y MONOBLOC

	CÓDIGO	PRECIO €
FILTRO MAGNÉTICO CON INHIBIDOR Filtro adicional y líquido inhibidor para protección de la instalación (recomendado cuando hay componentes de acero negro en la instalación)	3078104	242,00
VASO DE EXPANSIÓN SANITARIO DE 8 LITROS INTEGRABLE DENTRO DE UNIDAD INTERIOR COMPACT M Y S	3319662	188,00
KIT RESISTENCIA ELÉCTRICA DE 2 KW INTEGRABLE DENTRO DEL DEPÓSITO DE LA UNIDAD INTERIOR COMPACT M Y S	3319664	117,00



NUEVO



NUEVO

ACCESORIOS DE INSTALACIÓN NIMBUS – INTEGRACIÓN ACS EN PLUS Y POCKET

	CÓDIGO	PRECIO €
INTERACUMULADOR ACS – CD1 HHP Interacumulador para ACS integrable con Nimbus Plus o Pocket. Serpentin sobredimensionado para funcionamiento óptimo a temperaturas más bajas. Incluye ánodo electrónico PROTECH. Capacidades disponibles: 200, 300 y 450 litros. CD1 200 HHP CD1 300 HHP CD1 450 HHP	3060704 3060705 3060706	1.788,00 2.350,00 3.103,00
KIT ELÉCTRICO CD1 HHP 2 KW Kit eléctrico de 2 kW integrable en INTERACUMULADOR ACS CD1 HHP	3078254	300,00
ÁNODO DE MAGNESIO PARA CD1 HHP	3078256	160,00
KIT ACS INTEGRABLE EN UNIDAD INTERIOR NIMBUS PLUS R32 M Y S Incluye válvula de 3 vías, tuberías aisladas e instrucciones para montaje dentro de la unidad interior PLUS)	3319671	228,00



Accesorios

ACCESORIOS DE INSTALACIÓN NIMBUS R32 MONOBLOC

	M COMPACT	M PLUS	M POCKET	CÓDIGO	PRECIO €
KIT EXOGEL (OBLIGATORIO EN LA GAMA MONOBLOC) Válvula mecánica de protección anti-congelación	●	●	●	3319687 (código anterior 3318771)	174,00
BARRA DE CONEXIONES HIDRÁULICAS PARA UNIDAD INTERIOR PLUS M		●		3319667	398,00
BARRA DE CONEXIONES HIDRÁULICAS PARA UNIDAD INTERIOR COMPACT M (posibilidad de salida hacia izquierda, derecha o por la parte superior del módulo interior)	●			3319657	204,00
BARRA DE CONEXIONES HIDRÁULICAS PARA UNIDAD INTERIOR COMPACT 2Z M (solamente compatible con versión 2 zonas de Nimbus Compact)	●			3319660	267,00

ACCESORIOS DE INSTALACIÓN NIMBUS R32 SPLIT

	S COMPACT R32	S PLUS R32	CÓDIGO	PRECIO €
BARRA DE CONEXIONES HIDRÁULICAS UNIDAD INTERIOR PLUS		●	3319670	326,00
BARRA DE CONEXIONES HIDRÁULICAS PARA UNIDAD INTERIOR COMPACT S (posibilidad de salida hacia izquierda, derecha o por la parte superior del módulo interior)	●		3319661	153,00

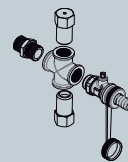

FANCOILS

MODELO	CAPACIDAD TOTAL REFRIG. (a) kW Alta/Media	CAPACIDAD TOTAL CALEF. (b) kW Alta/Media	CAUDAL MÁX AGUA REFRIG. m³/h	PÉRDIDA DE CARGA LADO AGUA REFRIG. kPa	DIMENSIONES Ancho x Alto x Profundo mm	CÓDIGO	PRECIO €
--------	---	--	---------------------------------	---	--	--------	----------

AQUASLIM WH (Pared)

FanCoil inverter de agua para instalación en pared, para calefacción y refrigeración. Diseño elegante, ultrafino (13cm), modo Silent y motor DC con modulación continua. Incluye válvula 3 vías y mando por control remoto.

WH 15	1,2/1,0	1,5/1,1	0,2	11,2	927 x 335 x 128	3301542	948,00
WH 25	2,1/1,4	2,6/2,0	0,4	5,3	1327 x 335 x 128	3301544	1.054,00

AQUASLIM FS (Suelo)

FanCoil inverter de agua para instalación de suelo, para calefacción y refrigeración. Diseño elegante, ultrafino (15cm), modo Silent y motor DC con modulación continua. No incluye accesorios de control obligatorios

FS 20	2,1/1,4	2,2/1,5	0,4	8,2	923 x 580 x 150	3301546	534,00
FS 40	3,3/2,4	3,8/2,6	0,6	18	1323 x 580 x 150	3301548	735,00

Dos opciones de control: Pantalla Integrada (3301556) o en pared (3301557+ 3301558)

NIMBUS AQUASLIM DUCT F (CONDUCTOS)

FanCoil inverter de agua para instalación de conductos, para calefacción y refrigeración. Motor DC de 3 velocidades y altura reducida para instalación en falso techo (24cm), filtro de aire extraíble. Integración con Nimbus con la válvula de 3 vías (Opcional).

DUCT 25	2,45 / 2,05	2,68 / 2,24	0,41	17,0	632 x 243 x 482	3856002	450,00
DUCT 60	5,85 / 4,88	6,90 / 5,66	1,00	34,0	1003 x 243 x 482	3856004	501,00
DUCT 90	9,05 / 7,10	11,00 / 8,02	1,58	32,0	1368x 243 x 482	3856006	737,00
DUCT 110	11,11 / 10,58	12,67 / 11,98	2,02	33,0	1898 x 243 x 482	3856005	825,00

Presión disponible: 12 Pa (configurado de fábrica), 30 Pa o 50 Pa

ACESSORIOS PARA FANCOILS

NIMBUS AQUASLIM DUCT F	CÓDIGO	PRECIO €
Válvula 3 vías con actuador para conexión TA DUCT	3301716	226,00
Termostato digital DUCT Premium	3381567	138,00
Termostato mecánico DUCT	3301718	59,00
AQUASLIM FS	CÓDIGO	PRECIO €
Pantalla táctil integrada Smart Touch FS	3301556	195,00
Tarjeta electrónica para controlador de pared Smart touch FS	3301557	154,00
Control de pared Smart Touch FS (necesita una tarjeta 3301557 en cada fancoil)	3301558	154,00
Bandeja recogida de condensados para techo FS 20	3301562	56,00
Bandeja recogida de condensados para techo FS 40	3301564	72,00
Válvula a 3 vías FS	3301559	174,00
Racord 3/4" EK para válvula FS	3301565	30,00
Pies estéticos FS	3301560	46,00

* El Sifón 1" Cod. 877086 es compatible con todos los grupos de seguridad Cod. 877084, 877085.



**Aire
acondicionado**

Aire acondicionado

AIRE ACONDICIONADO

MODELO	CAPACIDAD NOMINAL REFRIG./ CALEF. (M)	CLASE ENERGÉTICA ErP	SEER / SCOP (M) / SCOP (C)	CARGA REFRIGERANTE R32 (GWP 675) / T CO2	CONEX.	DIMENSIONES Ancho x Alto x Profundo	CÓDIGO	PRECIO €
	kW Nominal							

ALYS R32 - MONO SPLIT

Aire Acondicionado tipo Monosplit con tecnología 2D INVERTER y 12 velocidades. Gas refrigerante R32. Tratamiento GOLDEN FIN de la unidad exterior. Funciones Follow me, Memory, Booster, Autolimpieza y sensor de pérdidas de refrigerante. Control por WIFI opcional mediante accesorio.



ALYS R32 C 25 MUDO	2,8 / 2,6	A++/A+/A+++	6,3 / 4,0 / 5,1	0,55 / 0,37	1/4 - 3/8	285 x 805 x 194*	3381411	635,00
ALYS R32 C 35 MUDO	3,6 / 2,7	A++/A+/A+++	6,1 / 4,0 / 5,1	0,55 / 0,37	1/4 - 3/8	285 x 805 x 194*	3381412	666,00
ALYS R32 C 50 MUDO	5,3 / 4,1	A++/A+/A+++	7,4 / 4,0 / 5,1	1 / 0,675	1/4 - 1/2	302 x 957 x 213*	3381517	1.142,00

(M) Clima medio, (C) Clima más cálido. * Dimensiones unidad interior.

Al pedir un Aire Acondicionado ALYS con el **KIT WIFI** (3381359), el KIT se incluirá totalmente GRATIS.

NEMUS DUCT - MONO CONDUCTO

Aire Acondicionado tipo mono-conducto con tecnología 3D INVERTER. Gas refrigerante R32. Tratamiento GOLDEN FIN de la unidad exterior. Funciones Memory, Booster y sensor de pérdidas de refrigerante. Presión estática disponible hasta 160 Pa (excepto modelo 50 con 100 Pa). Bomba de drenaje de serie incluida en unidad interior. Opción de termostato a pared con cables



DUC R32 50 U-I	5,3 / 5,9	A++/A+/A++	6,1 / 4 / 5	-	1/4 - 1/2	210 x 880 x 674	3381493	605,00
MUC R32 50 MM-O	5,3 / 5,9	A++/A+/A++	6,1 / 4 / 5	1,15 / 0,78	1/4 - 1/2	330 x 805 x 554	3381505	1.087,00
DUC R32 70 U-I	7,0 / 7,6	A++/A+/A++	6,1 / 4 / 4,8	-	3/8 - 5/8	249 x 1.100 x 774	3381494	680,00
MUC R32 70 MM-O	7,0 / 7,6	A++/A+/A++	6,1 / 4 / 4,8	1,5 / 1,01	3/8 - 5/8	342 x 890 x 673	3381506	1.348,00
DUC R32 85 U-I	8,8 / 9,4	A++/A+/A+++	6,1 / 4 / 5,1	-	3/8 - 5/8	249 x 1.360 x 774	3381495	794,00
MUC R32 85 MM-O	8,8 / 9,4	A++/A+/A+++	6,1 / 4 / 5,1	2 / 1,35	3/8 - 5/8	410 x 946 x 810	3381507	2.161,00
DUC R32 100 U-I	10,6 / 11,1	A++/A+/A+++	6,1 / 4 / 5,1	-	3/8 - 5/8	300 x 1.500 x 874	3381496	829,00
MUC R32 100 MM-O	10,6 / 11,1	A++/A+/A+++	6,1 / 4 / 5,1	2,4 / 1,62	3/8 - 5/8	410 x 946 x 810	3381508	2.356,00

Para disponer del kit mono-conducto es necesario pedir una unidad interior DUC y una unidad exterior MUC de la misma potencia (disponibles 50, 70, 85 y 100). * Dimensiones unidad interior.

MULTI – MULTI SPLIT Y MULTI CONDUCTO

Aire Acondicionado para combinar una unidad exterior con 2 (DUAL), 3 (TRIAL), 4 (QUAD) o 5 (PENTA) unidades interiores. La misma unidad exterior es compatible con las unidades interiores tipo split y las tipo conducto.

Unidades exteriores

DUAL C 50 XD0-O	5,3 / 5,4	A+/A/A++	5,9 / 3,9 / 4,9	1,25 / 0,84	2x1/4 – 2x3/8	554 x 860 x 365	3381524	1.341,00
TRIAL C 80 XD0C-O	8,1 / 8,5	A++/A+/A+++	6,1 / 3,8 / 5,1	1,72 / 1,16	3x1/4 – 3x3/8	702 x 936 x 363	3381525	2.198,00
QUAD 110 XD0C-O	10,6 / 11,0	A++/A+/A+++	6,3 / 3,9 / 5,2	2,1 / 1,42	4x1/4 – 3x3/8+1x1/2	810 x 1.034 x 455	3381262	2.577,00
PENTA 121 XD0C-O	12,4 / 12,0	A++/A+/A++	6,1 / 3,6 / 5,0	2,4 / 1,62	5x1/4 – 4x3/8+1x1/2	810 x 1.034 x 455	3381263	3.372,00

Unidades interiores tipo split

ALYS R32 25 UDO-I	2,5** / 3,0**	-	-	-	1/4 - 3/8	805 x 285 x 194	3381251	238,00
ALYS R32 35 UDO-I	2,5** / 3,8**	-	-	-	1/4 - 3/8	805 x 285 x 194	3381252	270,00
ALYS R32 50 UDO-I	5,0** / 5,2**	-	-	-	1/4 - 1/2	957x 302 x 213	3381253	588,00

Unidades interiores tipo conducto

DUC R32 50 U-I	5,3** / 5,9**	-	-	-	1/4 - 1/2	210 x 880 x 674	3381493	605,00
DUC R32 70 U-I	7,0** / 7,6**	-	-	-	3/8 - 5/8	249 x 1.100 x 774	3381494	680,00

** La capacidad nominal de las unidades interiores varía según la combinación

Accesorios y Combinaciones Multi



ACESSORIOS DE INSTALACIÓN AIRE ACONDICIONADO

	CÓDIGO	PRECIO €
--	--------	----------

Compatibles con unidades interiores tipo Split (para ambos tipos de instalación: MONO o MULTI)

KIT WIFI ARISTON CLIMA (Necesario 1 kit wifi por cada unidad interior). Conecta el equipo a la app Ariston Clima	3381359	23,00
MANDO A DISTANCIA ALYS R32 (Necesario 1 mando por cada unidad interior). Ya incluido con el producto	3381426	30,00

Compatibles con unidades interiores tipo Conducto (para ambos tipos de instalación: MONO o MULTI)

CONTROLADOR A PARED CON CABLES (Necesario 1 controlador por cada unidad interior)	3381358	23,00
MANDO A DISTANCIA NEMUS DUCT (Necesario 1 mando por cada unidad interior). Ya incluido con el producto	3381522	23,00

COMBINACIONES MULTI SPLIT Y CONDUCTO

CONFIGURACIONES	UNIDAD INTERNA 25	UNIDAD INTERNA 35	UNIDAD INTERNA 50
	Tipo split	Tipo split	Tipo split o Tipo conducto
DUAL	••		
	•	•	
		••	•
TRIAL	•••		
	••	•	
	•	••	
QUAD	••		•
	••••		
	•••	•	
	••	•••	
	••	•	•
PENTA	••••		
	••••	•	
	•••	••	
	•••	•••	
	•••	•	•
	••••		•
	•	••••	
••	••	•	

Las unidades exteriores MULTI son compatibles tanto con unidades interiores tipo Split como tipo Conducto, desde modelos potencia 25 hasta potencia 70. La tabla muestra solamente las combinaciones con el máximo de unidades interiores por unidad exterior MULTI. Las unidades exteriores MULTI no necesariamente deben combinarse con el número máximo de unidades interiores permitidas. Por ejemplo: se podría combinar una unidad exterior TRIAL con 1, 2 o 3 unidades interiores. Las unidades interiores de potencia 70 solamente son compatibles con unidades exteriores QUAD y PENTA cuando el número de unidades interiores es inferior a 4 y 5 respectivamente.

Kits bombas de calor

Los KITS BOMBA DE CALOR son soluciones completas para agua caliente y climatización para instalaciones individuales en cumplimiento del Código Técnico de la Edificación. Ofrece una solución completa con un solo código

KITS NUOS Y NIMBUS					
NOMBRE KIT	EQUIPO AGUA CALIENTE	EQUIPO CALEFACCIÓN Y REFRIGERACIÓN	ACCESORIOS	CÓDIGO	PRECIO €

KITS AEROTERMIA XS

Cuando se necesita optimizar el espacio dentro de casa, la solución perfecta son los KITS AEROTERMIA XS: Agua caliente asegurada con NUOS EVO A+ y calefacción y refrigeración con NIMBUS POCKET R32.



AEROTERMIA XS 110 – 35	NUOS PLUS WIFI S2 110	NIMBUS POCKET 35 M NET R32	<ul style="list-style-type: none"> • Kit exogel (3318778) • Kit válvulas y filtros (3083059) • Silent blocks (3078097) • Bandeja recogida condensados (3024383) 	AXS110035	6.925,00
AEROTERMIA XS 110 – 50		NIMBUS POCKET 50 M NET R32		AXS110050	7.111,00
AEROTERMIA XS 150 - 80	NUOS PLUS WIFI S2 150	NIMBUS POCKET 80 M NET R32		AXS150080	7.652,00
AEROTERMIA XS 150 - 120		NIMBUS POCKET 120 M NET R32		AXS150120	9.841,00
AEROTERMIA XS 150 - 150		NIMBUS POCKET 150 M NET R32		AXS150150	10.224,00

KITS AEROTERMIA PLUS

En viviendas medianas y grandes con demandas de agua caliente exigentes, los KITS AEROTERMIA PLUS cubrirán perfectamente todas las necesidades asegurando confort y ahorro en todos los servicios. La centralita Sensys HD y la aplicación Ariston Net se encargarán de poner al alcance de la mano el control de la instalación.



AEROTERMIA PLUS 200 – 35	NUOS PLUS WIFI 200	NIMBUS PLUS 35 M NET R32	<ul style="list-style-type: none"> • Grupo seg. Hidráulico (877085) • Sifón 1" (877086) • Kit exogel (3318778) • Kit válvulas y filtros (3083059) • Silent blocks (3078097) • Bandeja recogida condensados (3024383) • Conexiones hidráulicas PLUS M (3319667) 	APL200035	9.957,00
AEROTERMIA PLUS 200 – 50		NIMBUS PLUS 50 M NET R32		APL200050	10.143,00
AEROTERMIA PLUS 200 – 80		NIMBUS PLUS 80 M NET R32		APL200080	10.558,00
AEROTERMIA PLUS 250 – 120	NUOS PLUS WIFI 250	NIMBUS PLUS 120 M NET R32		APL250120	13.047,00
AEROTERMIA PLUS 250 – 150		NIMBUS PLUS 150 M NET R32		APL250150	13.430,00

KITS NUOS Y AIRE ACONDICIONADO

NOMBRE KIT	EQUIPO AGUA CALIENTE	EQUIPO CALEFACCIÓN Y REFRIGERACIÓN	ACCESORIOS	CÓDIGO	PRECIO €
------------	----------------------	------------------------------------	------------	--------	----------

KITS MINIMAL

La combinación de Aerotermia para agua caliente y aire acondicionado de Conductos 1x1 para la climatización (frío y calor) es una solución perfecta para viviendas pequeñas y medianas de edificios en altura. Los KITS MINIMAL cubren todas las necesidades de confort y eficiencia con el mínimo impacto dentro de la vivienda.



MINIMAL 110 - 50	NUOS PLUS WIFI S2 110	NEMUS DUCT 50	Sin accesorios	MIN110050	3.487,00
MINIMAL 110 - 70		NEMUS DUCT 70		MIN110070	3.823,00
MINIMAL 150 - 85	NUOS PLUS WIFI S2 150	NEMUS DUCT 85		MIN150085	4.876,00
MINIMAL 150 - 100		NEMUS DUCT 100		MIN150100	5.106,00

KITS CLIMA

Tener toda la instalación con tuberías frigoríficas, en algunas ocasiones, puede ser una característica valorable. Por este motivo se ofrecen los KITS CLIMA: agua caliente con NUOS SPLIT INVERTER WIFI y climatización (frío y calor) con aire acondicionado de Conductos 1x2



CLIMA 150 - 110	NUOS SPLIT INVERTER WIFI 150	QUAD 110 + 2xDUC 50	<ul style="list-style-type: none"> • Grupo seg. Hidráulico (877085) • Sifón 1" (877086) 	CLI150110	6.399,00
CLIMA 200 - 110	NUOS SPLIT INVERTER WIFI 200			CLI200110	6.506,00
CLIMA 270 - 121	NUOS SPLIT INVERTER WIFI 270	PENTA 121 + 1xDUC 50 + 1xDUC 70		CLI270121	7.843,00



**Energia
solar térmica**

Soluciones en kit

CIRCULACIÓN NATURAL

		INTERACUMULADOR		COLECTOR		
MODELO	CIRCUITO SOLAR superficie m ²	DIMENSIONES (alto x ancho x fondo) mm		APERTURA superficie m ²	CODIGO	PRECIO €

KAIROS THERMO GR2

Kit circulación natural con colectores planos y módulo interacumulador de 1 serpentín con accesorios de solar pre-montados



150-1 TR	10	1.244x1.285x2421		1,79	3022498 5411692197575	1.528
150-1 TT	10	2.568x726 (anchoxfondo)		1,79	3022501	1.680
200-1 TR	11	1.329x1.285x2.463		1,79	3022499	2.563
200-1 TT	11	2.568x809 (anchoxfondo)		1,79	3022502	1.528
300-2 TR	23	1.329x2.108x2.463		3,58	3022500	1.680
300-2 TT	23	2.568x809 (anchoxfondo)		3,58	3022503 5411692197582	2.563

TR: cubierta plana. TT: cubierta inclinada

ACCESORIOS	CÓDIGO	PRECIO €
KIT ELÉCTRICO 1.500 W para Kairos Thermo HF-2 150,200 y 300	3105073	102,00
Válvula Presión y Temperatura Acum.Solar	3024468	79,00
Kit válvula mezcladora solar	3024085	176,00

COMPONENTES KAIROS THERMO GR2

KIT	CÓDIGO	Colector GR2 Cód. 3020082	Interacumulador GR2 150 PS cód.3207125	Interacumulador GR2 200 PS cód.3207126	Interacumulador GR2 300 PS ARITHERMO GRcód.3207127	Kit rácores hydr + Soporte para suelo THERMO GR2 1 COL TR cód. 3024529	Kit rácores hydr + Soporte tejado THERMO GR2 1 COL TT cód. 3024531	Kit rácores hydr + Soporte para suelo THERMO GR2 2 COL TR cód. 3024530	Kit rácores hydr + Soporte tejado THERMO GR2 2 COL TT cód. 3024532
KAIROS THERMO GR2 150-1 TR	3022498	1	1			1			
KAIROS THERMO GR2 150-1 TT 3022501 111	3022501	1	1				1		
KAIROS THERMO GR2 200-1 TR	3022499	1		1		1			
KAIROS THERMO GR2 200-1 TT	3022502	1		1			1		
KAIROS THERMO GR2 300-2 TR	3022500	2			1			1	
KAIROS THERMO GR2 300-2 Tt	3022503	2			1				1

Colectores solares

COLECTORES HORIZONTALES



MODELO	DESCRIPCIÓN	CÓDIGO	PRECIO €
XP 2.5-1 H	Colector solar diseñado para grandes instalaciones de circulación forzada Absorbedor con tratamiento antirreflejante selectivo de óxido de titanio Vidrio solar prismático de seguridad Circuito hidráulico de tubos de cobre Superficie de apertura 2,25 m ² Instalación horizontal sobre suelo o tejado inclinado	3020057	970,00

RELACIÓN DE COMPONENTES XP 2.5-1H

DESCRIPCIÓN	CÓDIGO	PRECIO €	1		2		3		4		5		6		7		8		9		10	
			TT	TR	TT	TR	TT	TR	TT	TR	TT	TR	TT	TR	TT	TR	TT	TR	TT	TR	TT	TR
KAİROS XP 2.5-1 H	3020057	970,00	1	1	2	2	3	3	4	4	5	5	6	6	7	7	8	8	9	9	10	10
KIT CONEXIONES HIDRÁULICAS PARA 1 COLECTOR XP 2.5	3024093	114,00	1	1	1	1	1	1	1	1	1	1	1	1	1	1	1	1	1	1	1	1
KIT CONEXIONES HIDRÁULICAS PARA EXTENSIÓN XP 2.5	3024094	70,00			1	1	2	2	3	3	4	4	5	5	6	6	7	7	8	8	9	9
BARRA HORIZONTAL (XP 2.5 H)	3024106	141,00	1	1	2	2	3	3	4	4	5	5	6	6	7	7	8	8	9	9	10	10
TRIÁNGULO (XP 2.5 H)	3024105	70,00		2			3		4		5		6		7		8		9		10	11
JUEGO GANCHOS PARA TEJADO INCLINADO	Elegir según tipo de teja (ver lista página siguiente)		2		3		4		5		6		7		8		9		10		11	

COLECTORES VERTICALES



MODELO	DESCRIPCIÓN	CÓDIGO	PRECIO €
XP 2.5-1 V	Colector solar diseñado para grandes instalaciones de circulación forzada Absorbedor con tratamiento antirreflejante selectivo de óxido de titanio Vidrio solar prismático de seguridad Circuito hidráulico de tubos de cobre Superficie de apertura 2,25 m ² Instalación vertical sobre suelo o tejado inclinado	3020058	946,00

RELACIÓN DE COMPONENTES XP 2.5-1V

DESCRIPCIÓN	CÓDIGO	PRECIO €	1		2		3		4		5		6		7		8		9		10	
			TT	TR	TT	TR	TT	TR	TT	TR	TT	TR	TT	TR	TT	TR	TT	TR	TT	TR	TT	TR
KAİROS XP 2.5-1 V	3020058	946,00	1	1	2	2	3	3	4	4	5	5	6	6	7	7	8	8	9	9	10	10
KIT CONEXIONES HIDRÁULICAS PARA 1 COLECTOR XP 2.5	3024093	114,00	1	1	1	1	1	1	1	1	1	1	1	1	1	1	1	1	1	1	1	1
KIT CONEXIONES HIDRÁULICAS PARA EXTENSIÓN XP 2.5	3024094	71,00			1	1	2	2	3	3	4	4	5	5	6	6	7	7	8	8	9	9
BARRA HORIZONTAL (XP 2.5 V)	3024104	75,00	1	1	2	2	3	3	4	4	5	5	6	6	7	7	8	8	9	9	10	10
TRIÁNGULO (CF 2.0; XP 2.5 V)	3024103	73,00		2			2		3		4		5		6		7		8		9	10
JUEGO GANCHOS PARA TEJADO INCLINADO	Elegir según tipo de teja (ver lista página siguiente)		2		3		4		5		6		7		8		9		10		11	



Colectores solares

COLECTORES VERTICALES



MODELO	DESCRIPCIÓN	CÓDIGO	PRECIO €
KAIROS CF 2.0-1	Colector solar para circulación forzada Circuito hidráulico de tubos de cobre en parrilla Vidrio solar prismático de seguridad Circuito hidráulico de tubos de cobre en parrilla Superficie de apertura 1,82 m ² Instalación vertical sobre suelo o tejado inclinado	3020072	667,00

RELACIÓN DE COMPONENTES CF 2.0-1

			1		2		3		4		5		6		
			TT	TR	TT	TR	TT	TR	TT	TR	TT	TR	TT	TR	
 	DESCRIPCIÓN	CÓDIGO	PRECIO €												
	KAIROS CF 2.0-1	3020072	667,00	1	1	2	2	3	3	4	4	5	5	6	6
	KIT CONEXIONES HIDRÁULICAS PARA 1 COLECTOR CF 2.0-1	3024364	75,00	1	1	1	1	1	1	1	1	1	1	1	
	KIT CONEXIONES HIDRÁULICAS PARA EXTENSIÓN CF 2.0-1	3024363	26,00			1	1	2	2	3	3	4	4	5	5
	CHASIS TEJADO PARA 1 COLECTOR CF 2.0-1	3024359	72,00	1				1				1			
	CHASIS TEJADO PARA 2 COLECTORES CF 2.0-1	3024360	112,00			1		1		2		2		3	
	CHASIS TEJADO PARA EXTENSIÓN COLECTOR CF 2.0-1	3024361	19,00					1		1		2		2	
	BARRA HORIZONTAL CF 2.0/CF 2.0-1	3024249	65,00		1		2		3		4		5		6
	TRIÁNGULO (CF 2.0/CF 2.0-1/XP 2.5 V)	3024103	73,00		2		2		3		4		5		6

JUEGO DE GANCHOS según tipos de teja

DESCRIPCIÓN	CÓDIGO	PRECIO €
JUEGO DE 2 GANCHOS INOX UNIVERSAL. Son necesarios 2 juegos (4 ganchos) por colector	3024112	67,00
JUEGO DE 2 GANCHOS PARA TEJA MIXTA Y PLANA. Son necesarios 2 juegos (4 ganchos) por colector	3024114	73,00
BARRA ROSCADA PARA TEJADO ONDULADO. 2 unidades. Son necesarios 2 juegos (4 barras) por colector	3024115	60,00
JUEGO DE 2 GANCHOS PARA TEJA TIPO PIZARRA. Son necesarios 2 juegos (4 ganchos) por colector	3024083	74,00

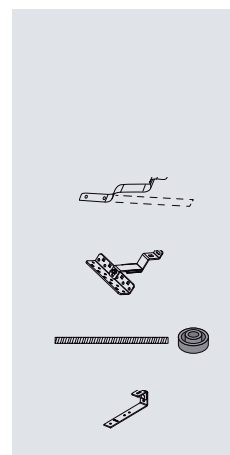

Accesorios

DISPOSITIVOS Y ACCESORIOS DE GESTIÓN DE LA INSTALACIÓN SOLAR

	CÓDIGO	PRECIO €
CENTRALITA CONTROL SENSYS HD Centralita de control solar compatible con protocolo de comunicaciones BusBridgenet®. Permite gestionar hasta 7 esquemas diferentes con 4 sondas NTC y 3 salidas de tensión. La centralita visualiza el esquema seleccionado, temperaturas medidas en las sondas así como la cantidad de energía aportada por el equipo solar en kWh diaria, semanal o anualmente. Incluye funciones especiales como la antihielo y la función enfriamiento para evitar problemas de sobretemperatura. (Compatible con equipos BUSBRIDGENET: MACC o grupo bomba digital) Para instalaciones individuales	3319467	174,00
CENTRALITA SOLAR MANAGER IZY PLUS Amplia pantalla retroiluminada que permite visualizar y gestionar hasta 10 tipos de instalaciones con 4 entradas para sondas tipo PT1000, 2 salidas de tensión PWM y 3 salidas de tensión on/off (incluye 3 sondas de temperatura). Para instalaciones individuales o colectivas	3024548	449,00
SONDA SOLAR AGUA SANITARIA Sonda PT1000 compatible con centralita Solar Manager Izy	3024274	20,00
SONDA SOLAR COLECTOR Sonda PT1000 compatible con centralita Solar Manager Izy	3024273	30,00
TERMÓMETRO TERMOSTATO DIGITAL (para instalaciones de termosifón) Dispone de entrada para sonda y salida con tensión a 230V (sonda con un cable de 1,5 m de longitud incluida)	800232	202,00

GRUPOS Y MÓDULOS HIDRÁULICOS

	CÓDIGO	PRECIO €
GRUPO BOMBA SOLAR DIGITAL AR (necesario pedir centralita SENSYS 3318585). Estación de bombeo digital con protocolo de comunicaciones BusBridgenet®, compuesto por grupo de seguridad, grupo de regulación y de bombeo, sensores digitales de presión y de temperaturas y tarjeta electrónica de control. Conexiones hidráulicas de 18 mm o 3/4". Dimensiones 250 x 480 mm	3318905	686,00



Accesorios

GRUPOS Y MÓDULOS HIDRÁULICOS

	CÓDIGO	PRECIO €
GRUPO BOMBA SOLAR 20-70 (AR) Bomba solar de alta eficiencia. Dimensionada para gestionar hasta 25m2 de superficie de colectores solares.	3024256	823,00
GRUPO BOMBA SOLAR 25-145 Bomba solar de alta eficiencia. Dimensionada para gestionar hasta 50m2 de superficie de colectores solares.	3024258	1.247,00
EXTENSIÓN GRUPO BOMBA 25-145	3024259	783,00
KIT TUBOS CONEXIÓN EXTENSIÓN GRUPO BOMBA 25-145	3024260	403,00

ACCESORIOS HIDRÁULICOS

	CÓDIGO	PRECIO €
VÁLVULA MEZCLADORA TERMOSTÁTICA	3024085	176,00
VÁLVULA DE TRES VÍAS MOTORIZADA Alimentación 230V. Conexión rosca macho de 3/4". Dimensiones 94 x 130 x 68 mm	3087085	277,00
KIT SOLAR CON VÁLVULA TERMOSTÁTICA CON BYPASS	3632077	240,00
VASO DE EXPANSIÓN Vaso de expansión adecuado para circuitos cerrados de calefacción y energía solar de acuerdo con la DIN 4757 y EN 12977. El vaso está equipado con una membrana especial para sistemas solares, certificada según la norma DIN 4807-3, que separa el lado aire del lado del líquido solar. El sistema de fijación permite una instalación estable y segura. Presión máxima 10 bar. Temperatura de utilización del sistema entre -10°C/+99°C.	18 l 3024318 136,00 25 l 3024319 185,00 35 l 3024320 158,00 50 l 3024321 310,00 80 l 3024322 468,00	
INTERCAMBIADOR DE PLACAS SOLAR GENÉRICO Intercambiador de calor de placas en acero, adecuado para el empleo tanto en agua sanitaria como en calefacción. Presión operativa 5 bar, temperatura operativa máxima 60/45 °C Respectivamente con superficie de intercambio (m ²)/ número de placas/ caudal volumétrico admisible (l/h) 0,4/18/720; 0,8/34/1440; 1,2/48/2500.	16 kW 3024036 823,00 32 kW 3024037 964,00 48 kW 3024038 1.400,00	



Accesorios

ACCESORIOS HIDRÁULICOS			
		CÓDIGO	PRECIO €
TUBOS GEMELOS PREAISLADOS El kit contiene 10 m de tubo gemelo inox coarrugado DN 16 preaislado. El cable de la sonda del colector está también incorporado. Incluye un kit de racores para conexiones al colector y a la estación de bombeo.		3024069	473,00
GRUPO DE SEGURIDAD HIDRÁULICO	1/2"	877084	37,00
	3/4"	877085	33,00
	1"	885516	227,00
SIFÓN 1"	1"	877086	6,00

* El Sifón 1" Cod. 877086 es compatible con todos los grupos de seguridad Cod. 877084, 877085, 885516.

INSTRUMENTOS PARA LLENADO Y MANTENIMIENTO DEL CIRCUITO SOLAR			
		CÓDIGO	PRECIO €
LÍQUIDO ANTICONGELANTE (envase 5 l) Glicol propilénico no tóxico, inodoro e higroscópico. Los inhibidores de corrosión contenidos en el glicol propilénico protegen los metales utilizados habitualmente en las instalaciones solares. Mezclable con agua en cada proporción entre el 25% y el 55%		800215	52,00



COMPATIBILIDAD SOLAR		GRUPO BOMBA SOLAR	
		DIGITAL – Cod. 3318905 	20-70 (AR) Cod. 3024256 25-145 Cod. 3024258 
CENTRALITA SOLAR	SENSYS Cod. 3319467 	•	
	SOLAR MANAGER IZY PLUS Cod. 3024548 		•

Acumuladores



ARB

Interacumulador mural multiposición^A de doble camisa vitrificado al titanio con ánodo de magnesio y vaina para sonda. Incluye kit resistencia eléctrica de 1,5 kW para los modelos 80, 100 y 150 y de 2,5 kW para el modelo 200.

MODELO	CAPACIDAD Litros	SERPENTÍN Número	DIMENSIONES (alto x ancho x fondo) mm	SUPERFICIE del serpentín m ²	DISPERSIÓN TÉRMICA (w)	CLASE ErP ACS de G a A	CÓDIGO	PRECIO €
80 EU2	85		786 x 505 x 505	0,6	57	C	3070511	946,00
100 EU2	100		916 x 505 x 505	0,7	63	C	3070512	1.026,00
150 EU2	159		1.284 x 560 x 560	1,2	80	C	3070588	1.291,00
200 EU2	206		1.662 x 560 x 560	1,7	87	C	3070589	1.579,00



BCH

Interacumulador multiposición^B mono serpentín vitrificado al titanio aplicable a instalaciones de energía solar térmica y caldera a gas con doble ánodo anticorrosión: uno de magnesio y otro de corriente impresa PROTECH. Además, incluye vaina superior e inferior para colocación de sondas

80 EU	76	1	700 x 560 x 572 ^C	0,5	53	C	3070490	992,00
120 EU	124	1	910 x 560 x 572 ^C	0,7	63	C	3070491	1.089,00
160 EU	157	1	1.332 x 560 x 572 ^C	0,7	56	B	3070492	1.186,00

Necesario kit de instalación suelo (código 3078020; PVP 23€) o kit de instalación mural (código 3078019; PVP 23€).



CD1 HHP

Interacumulador de acero esmaltado mono-serpentín con amplia superficie de intercambio compatible con las bombas de calor NIMBUS R32 PLUS y POCKET para la producción de ACS

200	190	1	1.332X660X731	2	54	B	3060704	1.788,00
300	280	1	1.854X660X731	3,5	68	B	3060705	2.350,00
450	435	1	1.978X760X827	4,5	79	B	3060706	3.103,00
600	585	1	1.908X750X750	5,7	90	B	3060869	4.123,00
800	749	1	1.785X1.050X1.050	6	126	C	3060870	5.055,00
1000	931	1	2.130X1.050X1.050	6	138	C	3060871	6.852,00
1500	1475	1	2.150X1.260X1.260	7,5	168	C	3060872	10.959,00

Accesorios para acumuladores

KITS ELÉCTRICOS

DESCRIPCIÓN	BC	ARB	BCH	CÓDIGO	PRECIO €
KIT ELÉCTRICO ARB 1500 W-230 V *		● (80-150)		3078069	112,00
KIT ELÉCTRICO ARB 2500 W-230 V *		● (200)		3078070	116,00
KIT ELÉCTRICO ARB 2500 W TRIFÁSICO		●		3078071	124,00
KIT ELECTRICO BCH 1.8KW_2020 80L -120L - INST. MURAL			● (80-120)	3078227	137,00
KIT ELÉCTRICO BCH 2.5KW_2020 120L -160L - INST. MURAL			● (120-160)	3078228	145,00
KIT ELÉCTRICO BCH 1,8 KW_2020 80L - INST. SUELO			● (80)	3078231	163,00
KIT ELÉCTRICO BCH 2,2 KW_2020 120-160L - INST. SUELO			● (120-160)	3078229	163,00
KIT TERMOSTATO BCH			●	3078025	110,00

* Kits incluidos en modelos ARB página 50

ACCESORIOS DE INSTALACIÓN

DESCRIPCIÓN	MACC	BC	ARB	BCH	CÓDIGO	PRECIO €
TRÍPODE PARA INSTALACIÓN VERTICAL sobre suelo Ø 505, 530, 555, 560 mm			●	● (mural)	3018067	50,00
GRUPO SEGURIDAD HIDRÁULICO 3/4"			●	●	877085	33,00
GRUPO SEGURIDAD HIDRÁULICO 1"		●			885516	227,00
SIFÓN 1"			●	●	877086	6,00

Servicios y Garantías Ariston

¡3 años de Garantía al registrar tu producto!

Con el objetivo de **prolongar durante 3 años** la tranquilidad y confort de nuestros usuarios, Ariston ofrece **1 año de garantía adicional** gratis al registrar tu termo eléctrico, calentador a gas o NUOS en nuestra web.

Este registro es **totalmente gratuito** solo tendrás que cumplimentar el formulario de solicitud y disfrutar de **la seguridad de la garantía oficial de Ariston.**

Termos eléctricos



3 AÑOS DE GARANTÍA TOTAL



HASTA 5 AÑOS EN EL CALDERÍN

Calentadores a gas



3 AÑOS DE GARANTÍA TOTAL



3 AÑOS DE GARANTÍA TOTAL



HASTA 5 AÑOS EN EL CALDERÍN

NUOS



3 AÑOS DE GARANTÍA TOTAL



HASTA 5 AÑOS EN EL CALDERÍN



Nuevo buscador de Garantías online

Contamos con un buscador de garantías online para facilitar la búsqueda de la garantía asociada a cada uno de nuestros productos.

Nueva Ley de Garantías vigente desde el 1 de enero de 2022

¿Qué cambia?

A partir del 1 de enero, la garantía legal pasa de 6 meses a 2 años total y con prueba de carga (el usuario tiene que demostrar que el defecto viene de fábrica) de 2 años a 3 años.



Mapa de garantías por producto Ariston Group*

Conforme a lo dispuesto en el Real Decreto-Legislativo 7/2021, de 27 de abril, ARISTON responde ante faltas de conformidad de sus productos existentes en el momento de la entrega y que se manifiesten en un plazo de TRES (3) AÑOS desde la entrega del bien.

Además ARISTON ofrece de forma adicional la siguiente garantía comercial en los siguientes productos:

Productos	Garantía comercial
Nuos / Lydos Hybrid	3 años total / 5 años calderín (para modelos con ánodo electrónico)
Termos eléctricos	
Termo Electrónico Pro 1 Eco Dry Multis	5 años total
Termo Electrónico Resto de gamas / Pro 1 R Dry Multis	3 años total / 5 años calderín
Termo Mecánico Catálogo	3 años total
Colectores Energía Solar Térmica	5 años de estanqueidad

* Ante cualquier duda, puede consultar las condiciones de garantía en el sitio web www.ariston.com/es.

Extensiones de garantía

Hasta **5 AÑOS** de cobertura

Las extensiones de garantía de los productos Ariston son una solución con la que podrás ampliar hasta 5 años la garantía convencional de tu producto.

De este modo ampliamos tu tranquilidad para que puedas disfrutar de lo que de verdad importa, tu hogar.



TERMO ELÉCTRICO
Garantía 5 años



29 €

TERMO HÍBRIDO
Garantía 5 años



49 €

CALENTADORES A GAS
Garantía 5 años



39 €

NUOS
Garantía 5 años



119 €

Hasta 5 Años de **Garantía Oficial**

Extiende la Garantía Oficial de los productos Ariston y disfruta de la tranquilidad y confort de disponer del Servicio Técnico Oficial del fabricante de tu equipo.

Descuentos exclusivos

A través de los servicios asociados al Servicio técnico Oficial, obtén un 10% de descuento en los recambios de tu equipo, todos ellos 100% originales.

Mano de obra y desplazamiento

En los servicios que incluyen mano de obra y desplazamiento dentro del período de cobertura, en caso de que tu equipo sufra una avería uno de nuestros técnicos asistirá a tu hogar sin coste adicional.



Mayor tranquilidad y seguridad para tu hogar

Ariston ofrece a través de su **Servicio Técnico Oficial**, unos packs de mantenimiento para algunos de sus productos con el fin de garantizar la máxima vida útil de sus productos y promover así un consumo sostenible a la vez que un mayor ahorro y tranquilidad para sus usuarios.

Con los packs de mantenimiento de Ariston podrás disfrutar de la seguridad de tener a tu lado a más de 800 técnicos oficiales para ayudarte en el mantenimiento de tu equipo.

Estos packs serán ofrecidos por el técnico del Servicio Técnico Oficial en el momento de la puesta en marcha gratuita, tanto para calderas como para bombas de calor Nimbus.

Packs CALDERAS

Con los packs de mantenimiento para calderas Ariston disfrutarás de la tranquilidad de disponer de una instalación más segura y eficiente con una cobertura de hasta 7 Años, que incluye: mano de obra, desplazamiento, piezas originales y la revisión anual según RITE RD 178/202.

Además tendrás 10 años de garantía en el intercambiador Xtratech.



Mantenimiento Básico

- 1 año de permanencia
- ✓ Revisión anual RITE
- ✓ Desplazamiento
- ✓ Mano de Obra

Protección Plus

- 1 año de permanencia
- ✓ Revisión anual RITE
- ✓ Desplazamiento
- ✓ Mano de Obra
- ✓ Averías

Protección Total

- 1 año de permanencia
- ✓ Revisión anual RITE
- ✓ Desplazamiento
- ✓ Mano de Obra
- ✓ Averías
- ✓ Asistencia online Ariston NET
- ✓ Recambios originales

Packs NIMBUS

Los packs de mantenimiento para bombas de calor Nimbus son ideales para aquellos usuarios que no quieran preocuparse por las revisiones ni averías del equipo. Este servicio cuenta con con cobertura de **hasta 5 Años**, que incluye: mano de obra, desplazamiento, piezas originales y la revisión anual según RITE RD 178/202.



Mantenimiento básico

- 1 año de permanencia
- ✓ Revisión anual RITE
- ✓ Desplazamiento
- ✓ Mano de Obra

Protección Plus

- 1 año de permanencia
- ✓ Revisión anual RITE
- ✓ Desplazamiento
- ✓ Mano de Obra
- ✓ Averías

Protección total

- 1 año de permanencia
- ✓ Revisión anual RITE
- ✓ Desplazamiento
- ✓ Mano de Obra
- ✓ Averías
- ✓ Asistencia online Ariston NET
- ✓ Recambios originales

Servicio de ASISTENCIA ONLINE

Gracias a la aplicación **Ariston NET** disfrutarás también de Asistencia Online con el Servicio Técnico Oficial Ariston



- / Notificaciones inmediatas sobre el estado de tu equipo.
- / Monitorización en continuo de tu equipo para tu tranquilidad.
- / Análisis predictivo y prevención de incidencias en tiempo real.
- / Informes mensuales sobre consumo y rendimiento de tu equipo con consejos para obtener un mayor ahorro energético.

Club de instaladores Ariston

Bienvenido al Club MyTeam de Ariston! Un club que premia la fidelidad de sus socios.

Cada vez que instales productos Ariston, obtendrás puntos que podrás canjear por regalos de nuestro catálogo de regalos.

Además, a lo largo del año podrás participar en promociones y campañas, con las que podrás ganar más dinero, regalos y puntos. Cuanto más instales, mejor categoría de socio podrás conseguir para sumar todavía más puntos por instalación.

También te ofrecemos una amplia variedad de servicios para ayudarte en tu negocio, desde financiación y atención personalizada, hasta descuentos especiales o soportes para vestir tu punto de venta.

Solo hace falta entrar la prueba de compra de los productos Ariston que entran en el programa MyTeam para sumar puntos y canjearlos por premios estupendos.

Bombas de calor	Puntos
NIMBUS 120-150	150
NIMBUS 35-80	120
NIMBUS POCKET	100
NUOS PLUS 200-250	100
NUOS SPLIT INVERTER WIFI 150-270	80
NUOS PRIMO HC 200-240	80
NUOS SPLIT 80-100	40
NUOS EVO 80-110-150	40
Termo híbrido	Puntos
LYDOS HYBRID	20

Calefacción	Puntos
GENUS PREMIUM HP	120
ALTEAS ONE+ NET	110
GENUS ONE+ WIFI	90
CLAS ONE WIFI / B / EXT / SYSTEM	70
CARES S	35

Aire Acondicionado	Puntos
ALYS mono split	20
NEMUS mono conducto	50
MULTI split y conducto	70

Calentadores a gas	Puntos
NEXT EVO X	15

Colectores solares	Puntos
KAIROS	30



Logística

Nuestro objetivo es **simplificar y mejorar los procesos** para ofrecer nuestros productos cuándo y cómo los necesitas.

A _ Política de portes

Más fácil de recordar

- Pedidos > 1.000€: portes pagados
- Pedidos < 1.000€: portes 18€

B _ Protocolo de envíos

Homogeneización de los envíos y solución de incidencias

- Creación de un cuadro de paletización mono producto.
- Máxima altura de pallet: 2 metros.
- Los pedidos superiores a 2 termos/calentadores salen siempre paletizados.
- Film personalizado Ariston para evitar manipulaciones posteriores.
- Cambio de productos en garantía, cambios por golpe, calderas y bombas de calor siempre se transportarán paletizados.
- Posibilidad de hacer un seguimiento on-line de los pedidos.



Tablas. Número de producto por pallet según categoría

Gama	Termos híbridos	Termos eléctricos		
	LYDOS HYBRID	PRO1 R / PRO1 ECO / LYDOS ECO / PRO B / PRO ZEN	PRO1 ECO DRY MULTIS	ANDRIS
30 l			18	24
50 a 65 l		18	12	
80 l	4	15	15	
100 l	4	12	12	
120 l			6	
120 a 300 l		4		

Calderas a gas		Calentador a gas		Bombas de calor murales para ACS	
Gama	Todos los modelos	Gama	NEXT EVO X / FAST R X	Gama	NUOS EVO A+
24 kW	10	Toda la gama	24	Toda la gama	4
30 a 35 kW	8				

C _ Logística inversa

Facilitar la reposición inmediata de los materiales dañados

Recomendamos siempre una primera revisión en el momento de la recepción del material. Si en ella se encuentra algún defecto se deben seguir los siguientes pasos:

- Rechazar toda la mercancía y notificarlo a Ariston para proceder a la sustitución del material de forma inmediata.
- Si el cliente decide quedarse con la mercancía, deberá anotar en el documento de transporte los productos dañados y la cantidad para notificarlo a Ariston.
- Si el daño NO VISIBLE no ha sido detectado por el cliente ni por el transportista en el momento de la recepción, dispone de 6 días naturales para notificar a Ariston la incidencia.
- Cualquier otra devolución fuera de estos plazos no será atendida sin la autorización de la Dirección Comercial. Si esta devolución es imputable al cliente, se deducirá un 20% del importe de la misma en concepto de gastos de transporte, recepción, pruebas, inspección, etc.

Condiciones Generales de Venta

- Esta tarifa anula y sustituye las tarifas precedentes.
- Todos los precios reflejados en la presente tarifa se expresan antes de incluir el I.V.A.
- Ariston Ibérica S.L.U. se reserva el derecho de realizar cualquier modificación en las características, diseño y materiales de sus productos sin previo aviso.
- Política aplicable a Península Ibérica y Baleares.

ariston.com/es

Hogar del confort sostenible



ARISTON GROUP
Ariston Ibérica, S.L.U.
08195 Sant Cugat del Vallés

ariston.com/es

info.es@ariston.com
910 602 442